

801
RMS

Banco Itaú SA |341-7| Recibo do Sacado

Cedente SODEXO PASS DO BRASIL SERV. E COM. S.A	Agência/Código do Cedente 2938-6/01455-8	Data do Documento 24/05/2011	Vencimento C/ Apresentação
Sacado FUNDAÇÃO ESPIRITOSANTENSE DE TECNOLOGIA	Nosso Número 109/20710779-4	N° do Documento 11/678863	Valor do documento 452,23

Referência
Aquisição efetuada através da Web Sodexo Pass.

Estabelecimento: SODEXO PASS DO BRASIL SERV. E COM. S.A / Referência do Pedido: 11/678863

Autenticação Mecânica

Banco Itaú SA |341-7| 34191.09206 71077.942937 80145.580009 4 50070000045223

Local de Pagamento ATÉ O VENCIMENTO PAGUE PREFERENCIALMENTE NO ITAÚ	Vencimento C/ Apresentação
--	--------------------------------------

Cedente SODEXO PASS DO BRASIL SERV. E COM. S.A	Agência/Código do Cedente 2938-6/01455-8		
Data do Documento 24/05/2011	N.º do Documento 11/678863	Espécie Doc. DP	Aceite N
Uso do Banco	Carteira 109	Espécie R\$	Quantidade
Data do Processamento 24/05/2011			Nosso Número 109/20710779-4
Valor			(=) Valor do documento 452,23

Instruções (Todas as informações deste bloquete são de exclusiva responsabilidade do cedente)

(-) Desconto/Abatimento

(+) Mora/Multa

(=) Valor Cobrado

Sr. Caixa : Não receber após 30 dias da data de processamento.
Sr. Cliente: O pedido somente será processado após a confirmação do pagamento. A utilização deste boleto é obrigatória para a adequada confirmação do pagamento. Depósito na conta corrente sem a devida autorização do cedente, não garante a quitação do débito. Após 30 dias da data de processamento o pedido será cancelado, sendo necessário gerar novo pedido e novo boleto.

Sacado: FUNDAÇÃO ESPIRITOSANTENSE DE TECNOLOGIA
 AV FERNANDO FERRARI, 845 GOIABEIRAS
 CEP: 29060-410 VITORIA - ES
 CNPJ: 02.980.103/0001-90

Sacador/Avalista SODEXO PASS DO BRASIL SERV. E COM. S.A

Código de Baixa:

Autenticação Mecânica / FICHA DE COMPENSAÇÃO



P. 427.

0220 65-9

Proj. N°	427
C/c N°	1220.65-9
Bco	BB
A	
Jocimar F de Oliveira Aux. Adm.	

802
Dey

LISTA DE BENEFICIARIOS

Matricula	Beneficiário	CPF	Local de Entrega/Depto		Qtz Tot Viagens	Bls	Fis/Qtde	Vi. Unit	Vi. Total
0915937379	FRANCISCO DE ASSIS FERREIRA	091.593.737-92	PRINCIPAL / PRINCIPAL						
	Produto	Operadora	Linha Transporte						
	CARTAO ALIMENTACAO				0	0	0	440,00	440,00
	PASS								

RESUMO DO PEDIDO

Produto	Qtz. de Itens	Qtz. de Beneficiários	Dt. de Crédito	Dt. de Entrega	Valor dos Benefícios
CARTAO ALIMENTACAO	1	1	27/05/2011	31/05/2011	440,00
PASS					
Total: 1		Total: 1			Total do Pedido: 440,00

Jocimar Oliveira

De: "Jomara" <jomara.soares@fest.org.br>
Para: "Jocimar" <jocimar.oliveira@fest.org.br>
Enviada em: segunda-feira, 23 de maio de 2011 15:35
Assunto: CARTÃO ALIMENTAÇÃO - FRANCISCO - PROJ 427

Bom tarde Jocimar,

solicito o cartão de alimentação para:

Francisco de Assis Ferreira - Projeto 427 (Profa. Jane Meri)
CPF.nº 091.593.737-92
Nascimento: 08/02/1983
R\$ 220,00 por mês
Início: maio/11

Se preferir, pode fazer junto com o mês de junho/11.

Obrigada!

Jomara

E-mail verificado pelo Terra Anti-Spam.

Para classificar esta mensagem como spam ou não spam, [clique aqui](#).

Verifique periodicamente a pasta Spam para garantir que apenas mensagens indesejadas sejam classificadas como Spam.

Esta mensagem foi verificada pelo E-mail Protegido Terra.
Atualizado em 23/05/2011

804
Dey



PREFEITURA MUNICIPAL DE BARUERI
SECRETARIA DE FINANÇAS

NOTA FISCAL ELETRONICA DE SERVICOS - NFE A autenticidade desta Nota Fiscal Eletrônica de Serviços poderá ser confirmada na página da Prefeitura de Barueri na Internet, no Endereço: http://www.barueri.sp.gov.br/nfe	Data Emissão	Hora Emissão	NOTA FISCAL ELETRÔNICA DE SERVICOS E FATURA	
	26/05/2011	08:25	Número da Nota	Série da Nota
	Código Autenticidade	9200.5840.8872.6230010-M		266343
	Número RPS	Série RPS	Data RPS	
	974972	3A	26/05/2011	

Prestador de Serviços: **SODEXO PASS DO BRASIL SERVIÇOS E COMÉRCIO S.A.**
 ALAMEDA ARAGUAIA, 1142 - BLOCO 3
 ALPHAVILLE CENTRO INDUST E EMPRES
 CEP 06455-000 - BARUERI - SP
 CNPJ/CPF: 69.034.668/0001-56
 Telefone: _____
 Inscrição Municipal: 4.50869-9
 e-mail: _____

Nome Tomador de Serviços		CPF/CNPJ	
FUNDAÇ ESPIRITOSANTENSE DE TECNOL		02.980.103/0001-90	
Endereço		Complemento	
AV FERNANDO FERRARI, 845			
Cidade	UF		
29060-410	GOIABEIRAS	VITORIA ES	
E-mail: FEST12@TERRA.COM.BR			
Item	Descrição do Serviço	Código Serviço	Aliquota
1	ADMINISTRAÇÃO DE CONTRATOS	171208215	2,00
			Valor Unitário
			12,23
			Valor Total
			12,23

DISCRIMINAÇÃO DOS SERVIÇOS E INFORMAÇÕES RELEVANTES
 1 ALIMENTAÇÃO TARJA 440,00
 TX DISPON CREDITO 9.20/TAR COBRANCA 3.03
 IRRF RECOLHIMENTO EFETUADO PELO EMITENTE CONF. IN/SRF 153/87 R\$0.19
 SERVIÇO ENQUADRADO COMO ADMINISTRAÇÃO DE CONVÊNIO
 Entr/Cred 26/05/2011 A Bco/RECEB Vencimento 26/05/2011

Proj. N° 427
 C/c N° 1220659
 Bco BB
 Jocimar F de Oliveira
 Aux. Adm.

VALOR NÃO INCLUIDO NA BASE DE CÁLCULO (exceto tributos federais)	R\$ 440,00	Observações	ISSQN devido a: BARUERI-SP
--	------------	-------------	----------------------------

IRRF	PIS/PASEP	COFINS	CSLL
0,00	0,00	0,00	0,00

VALOR TOTAL DA NOTA 452,23

Fatura N°	Valor da Fatura R\$	Forma Pagamento
974972	R\$ 452,23	26/05/2011
Valor por Extensão		
quatrocentos e cinquenta e dois reais e vinte e três centavos		

A autenticidade desta Nota Fiscal Eletrônica de Serviços poderá ser confirmada na página da Prefeitura de Barueri na Internet, no Endereço:
<http://www.barueri.sp.gov.br/nfe>

Código Autenticidade: **9200.5840.8872.6230010-M**

RECEBEMOS DA EMPRESA SODEXO PASS DO BRASIL SERVIÇOS OS SERVIÇOS CONSTANTES DESTA NOTA FISCAL ELETRÔNICA DE SERVIÇOS	Número da Nota	Série da Nota
	266343	
Data	Assinatura	



Emissão de comprovantes

A33G271017189473016
27/06/2011 10:26:01

805
Randy

27/06/2011 - BANCO DO BRASIL - 10:26:02
308403084 0004
OUVIDORIA BB 0800 729 5678

COMPROVANTE DE PAGAMENTO DE TITULOS

CLIENTE: FUNDACAO 427 COLETOR JMS
AGENCIA: 3084-8 CONTA: 122.065-9

ITAU UNIBANCC S.A.

34191092067721206293780145580009350360000023223

NR. DOCUMENTO 62.201

DATA DO PAGAMENTO 22/06/2011

VALOR DO DOCUMENTO 232,23

VALOR COBRADO 232,23

NR.AUTENTICACAO 7.9A4.AF9.462.383.757

54006
54816

Transação efetuada com sucesso por: J1439748 JOCIMAR FIRMINO DE OLIVEIRA.

806
DMS

Banco Itaú SA [341-7]		Recibo do Sacado	
Cedente SODEXO PASS DO BRASIL SERV. E COM. S.A.	Agência/Código do Cedente 2938-6/01455-8	Data do Documento 22/06/2011	Vencimento C/ Apresentação
Sacado FUNDAÇÃO ESPIRITOSANTENSE DE TECNOLOGIA	Nosso Número 109/20772120-6	N.º do Documento 11/828502	Valor do documento 232,23
Referência Aquisição efetuada através da Web Sodexo Pass. Estabelecimento: SODEXO PASS DO BRASIL SERV. E COM. S.A / Referência do Pedido: 11/828502			
Autenticação Mecânica			

Banco Itaú SA [341-7]		34191.09206 77212.062937 80145.580009 3 50360000023223	
Local de Pagamento ATÉ O VENCIMENTO PAGUE PREFERENCIALMENTE NO ITAÚ		Vencimento C/ Apresentação	
Cedente SODEXO PASS DO BRASIL SERV. E COM. S.A		Agência/Código do Cedente 2938-6/01455-8	
Data do Documento 22/06/2011	N.º do Documento 11/828502	Espécie Doc. DP	Aceite N
Data do Processamento 22/06/2011		Nosso Número 109/20772120-6	
Uso do Banco	Carteira 109	Espécie R\$	Quantidade
Valor		(-) Valor do documento 232,23	
Instruções (Todas as informações deste bloquete são de exclusiva responsabilidade do cedente)			(-) Desconto/Abatimento
Sr. Caixa : Não receber após 30 dias da data de processamento.			
Sr. Cliente: O pedido somente será processado após a confirmação do pagamento. A utilização deste boleto é obrigatória para a adequada confirmação do pagamento. Depósito na conta corrente sem a devida autorização do cedente, não garante a quitação do débito. Após 30 dias da data de processamento o pedido será cancelado, sendo necessário gerar novo pedido e novo boleto.			(+) Mora/Multa
			(=) Valor Cobrado
Sacado FUNDAÇÃO ESPIRITOSANTENSE DE TECNOLOGIA AV FERNANDO FERRARI, 845 GOIABEIRAS CEP: 29060-410 VITORIA - ES CNPJ: 02.980.103/0001-90		Código de Baixa:	
Sacador/Avalista SODEXO PASS DO BRASIL SERV. E COM. S.A		Autenticação Mecânica / FICHA DE COMPENSAÇÃO	



Proj. N° 407
 C/c N° 1270639
 Bco 83
 Jocihar F de Oliveira
 Aux. Adm.



548548 - FUNDACAO ESPIRITOSANTENSE DE TECNOLOGIA

02.980.103/0001-90

Relatório de Detalhes do Pedido

Nº Página: 11

Data do Pedido: 22/06/2011 10:54

Nº do Pedido: 828502/11

807
DMS

LISTA DE BENEFICIÁRIOS

Matrícula	Beneficiário	CPF	Local de Entrega/Depto				
0915937879	FRANCISCO DE ASSIS FERREIRA	091593737-92	PRINCIPAL / PRINCIPAL				
Produto	Operadora	Limite Transporte	Qtd Tot Viagens	Bis	Fas/Qtde	Vi Unit	Vi Total
CARTAO ALIMENTACAO PASS			0	0	0	220,00	220,00

RESUMO DO PEDIDO

Produto	Qtd. de Mens	Qtd. de Beneficiarios	Dt. de Credito	Dt. de Entrega	Valor dos Beneficios
CARTAO ALIMENTACAO PASS			28/06/2011	30/06/2011	220,00
Total: 1		Total: 1			Total do Pedido: 220,00

808
DWS



PREFEITURA MUNICIPAL DE BARUERI
SECRETARIA DE FINANÇAS



NOTA FISCAL ELETRÔNICA DE SERVIÇOS - NFE A autenticidade desta Nota Fiscal Eletrônica de Serviços poderá ser confirmada na página da Prefeitura de Barueri na internet, no Endereço: http://www.barueri.sp.gov.br/nfe	Data Emissão 24/06/2011	Hora Emissão 08:39	NOTA FISCAL ELETRÔNICA DE SERVIÇOS E FATURA		
	Código Autenticidade 598M.2377.9177.4853199-X		Número da Nota 679071	Série da Nota	
			Número RPS 082849	Série RPS 3B	Data RPS 24/06/2011

Prestador de Serviços SODEXO PASS DO BRASIL SERVIÇOS E COMÉRCIO S.A. ALAMEDA ARAGUAIA , 1142 - BLOCO 3 ALPHAVILLE CENTRO INDUSTR E EMPRES CEP 06455-000 - BARUERI - SP CNPJ/CPF 69.034.668/0001-56 Telefone	Inscrição Municipal 4.50869-9 e-mail
---	---

Nome Tomador de Serviços FUNDAC ESPIRITOSANTENSE DE TECNOL		CPF/CNPJ 02.980.103/0001-90			
Endereço AV FERNANDO FERRARI, 845		Complemento			
CEP 29060-410	Bairro GOIABEIRAS	Cidade VITÓRIA	UF ES		
E-mail FEST12@TERRA.COM.BR					
Cód. Serv. 1	Descrição do Serviço ADMINISTRAÇÃO DE CONTRATOS	Código Serviço 171208215	Aliquota 2,00	Valor Unitário 12,23	Valor Total 12,23

DISCRIMINAÇÃO DOS SERVIÇOS E INFORMAÇÕES RELEVANTES

1 ALIMENTAÇÃO TARJA 220.00
 TX DISPON CREDITO 9.20/TAR COBRANCA 3.03
 IRRF RECOLHIMENTO EFETUADO PELO EMITENTE CONF. IN/SRF 153/87 R\$0.19
 SERVIÇO ENQUADRADO COMO ADMINISTRAÇÃO DE CONVÊNIO
 Entr/Cred 24/06/2011 A Bco/RECEB Vencimento 24/06/2011

Proj N° **477**
 C/c N° **1220659**
 Bco **BB**
 Joacimar F de Oliveira
 Aux Adm.

VALOR NÃO INCLUÍDO NA BASE DE CÁLCULO (exceto tributos federais)	R\$ 220,00	Observações ISSQN devido a: BARUERI-SP
--	-------------------	--

IRRF	PIS/PASEP	COFINS	CSLL
0,00	0,00	0,00	0,00

VALOR TOTAL DA NOTA **232,23**

Fatura N° 082849	Valor da Fatura R\$ R\$ 232,23	Forma Pagamento 24/06/2011
Valor por Extenso duzentos e trinta e dois reais e vinte e três centavos		

A autenticidade desta Nota Fiscal Eletrônica de Serviços poderá ser confirmada na página da Prefeitura de Barueri na Internet, no Endereço: http://www.barueri.sp.gov.br/nfe	Código Autenticidade 598M.2377.9177.4853199-X
--	---

RECEBEMOS DA EMPRESA SODEXO PASS DO BRASIL SERVIÇOS OS SERVIÇOS CONSTANTES DESTA NOTA FISCAL ELETRÔNICA DE SERVIÇOS	Número da Nota 679071	Série da Nota
Local	Data	Assinatura



Emissão de comprovantes

A33E080943150991095
08/08/2011 10:24:59

08/08/2011 - BANCO DO BRASIL - 10:24:59
308403084 0003
OUVIDORIA BB 0800 729 5678

COMPROVANTE DE PAGAMENTO DE TITULOS

CLIENTE: FUNDAÇÃO 427 COLETOR JMS
 AGENCIA: 3084-8 CONTA: 122.065-9
 =====
 ITAU UNIBANCO S.A.
 =====
 34191092068648325293780145580009250790000023223
 NR. DOCUMENTO 80.501
 DATA DO PAGAMENTO 05/08/2011
 VALOR DO DOCUMENTO 232,23
 VALOR COBRADO 232,23
 =====
 NR. AUTENTICACAO 3.91E.89E.C5D.A28.30E

Transação efetuada com sucesso por: J1439748 JOCIMAR FIRMINO DE OLIVEIRA.

P. 427

Banco Itaú SA [341-7]		Recibo do Sacado	
Cedente SODEXO PASS DO BRASIL SERV. E COM. S.A	Agência/Código do Cedente 2938-6/01455-8	Data do Documento 04/08/2011	Vencimento C/ Apresentação
Sacado FUNDAÇÃO ESPIRITOSANTENSE DE TECNOLOGIA	Nosso Número 109/20864832-5	N.º do Documento 11/1047646	Valor do documento 232,23
Referência Aquisição efetuada através da Web Sodexo Pass. Estabelecimento: SODEXO PASS DO BRASIL SERV. E COM. S.A / Referência do Pedido: 11/1047646			
Autenticação Mecânica			

Banco Itaú SA [341-7]		34191.09206 86483.252937 80145.580009 2 50790000023223	
Local de Pagamento ATÉ O VENCIMENTO PAGUE PREFERENCIALMENTE NO ITAÚ		Vencimento C/ Apresentação	
Cedente SODEXO PASS DO BRASIL SERV. E COM. S.A		Agência/Código do Cedente 2938-6/01455-8	
Data do Documento 04/08/2011	N.º do Documento 11/1047646	Espécie Doc. DP	Aceite N
Uso do Banco	Carteira 109	Espécie R\$	Data do Processamento 04/08/2011
Instruções (Todas as informações deste bloqueto são de exclusiva responsabilidade do cedente)		Nosso Número 109/20864832-5	
		(-) Valor do documento 232,23	
		(-) Desconto/Abatimento	
		(+) Mora/Multa	
		(-) Valor Cobrado	

Sr. Caixa : Não receber após 30 dias da data de processamento.
Sr. Cliente: O pedido somente será processado após a confirmação do pagamento. A utilização deste boleto é obrigatória para a adequada confirmação do pagamento. Depósito na conta corrente sem a devida autorização do cedente, não garante a quitação do débito. Após 30 dias da data de processamento o pedido será cancelado, sendo necessário gerar novo pedido e novo boleto.

Sacado
FUNDAÇÃO ESPIRITOSANTENSE DE TECNOLOGIA
 AV FERNANDO FERRARI, 845 GOIABEIRAS
 CEP: 29060-410 VITORIA - ES
 CNPJ: 02.980.103/0001-90

Sacador/Avalista SODEXO PASS DO BRASIL SERV. E COM. S.A

Código de Baixa:
 Autenticação Mecânica / FICHA DE COMPENSAÇÃO



Proj. nº 427
 C/c nº 220659
 Bco 82
 Jac. (ou) P. de Olive. no
 (Assinatura)

821
DMS



548548 - FUNDACAO ESPIRITOSANTENSE DE TECNOLOGIA

02.980.103/0001-90

Nº Página: 1 / 1

Data do Pedido: 04/08/2011 15:44

Nº do Pedido: 1047646/11

Relatório de Detalhes do Pedido

LISTA DE BENEFICIÁRIOS

Matricula	Beneficiário	CPF	Local de Entrega/Depto	Operadora	Linha Transporte	Qtd Tot Viagens	Bis	Fis/Qtd	Vi Unit	Vi Total
6760288661	GEORGE ANDRE MICELI CHICRALLA	676.028.866-15	PRINCIPAL / PRINCIPAL			0	0	0	220,00	220,00
	CARTAO ALIMENTACAO PASS									

RESUMO DO PEDIDO

Produto	Qtd. de Itens	Qtd. de Beneficiários	Dt. de Crédito	Dt. de Entrega	Valor dos Benefícios
CARTAO ALIMENTACAO PASS	1	1	09/08/2011	11/08/2011	220,00
Total:	1	1		Total do Pedido:	220,00

812
D



PREFEITURA MUNICIPAL DE BARUERI
SECRETARIA DE FINANÇAS



NOTA FISCAL ELETRONICA DE SERVICOS - NFE A autenticidade desta Nota Fiscal Eletrônica de Serviços poderá ser confirmada na página da Prefeitura de Barueri na Internet, no Endereço: <http://www.barueri.sp.gov.br/nfe>	Data Emissão	Hora Emissão	NOTA FISCAL ELETRÔNICA DE SERVICOS E FATURA	
	08/08/2011	08:13	Número da Nota	Série da Nota
	Código Autenticidade		310256	
261C.1787.5179.2403999-Q		Número RPS	Série RPS	Data RPS
		261151	3B	08/08/2011

Prestador de Serviços	SODEXO PASS DO BRASIL SERVIÇOS E COMÉRCIO S.A.		
	ALAMEDA ARAGUAIA, 1142 - BLOCO 3 ALPHAVILLE CENTRO INDUSTR E EMPRES CEP 06455-000 - BARUERI - SP		
CNPJ/CPF	69.034.668/0001-56	Inscrição Municipal	4.50869-9
Telefone		e-mail	

Nome Tomador de Serviços		FUNDAC ESPIRITOSANTENSE DE TECNOL		CPF/CNPJ	02.980.103/0001-90
Endereço		AV FERNANDO FERRARI, 845		Complemento	
CEP	Bairro	Cidade	UF		
29060-410	GOIABEIRAS	VITORIA	ES		
E-mail		FEST12@TERRA.COM.BR			
Qtd	Descrição do Serviço	Código Serviço	Aliquota	Valor Unitário	Valor Total
1	ADMINISTRAÇÃO DE CONTRATOS	171208215	2,00	12,23	12,23

DISCRIMINAÇÃO DOS SERVIÇOS E INFORMAÇÕES RELEVANTES

1 ALIMENTAÇÃO TARJA 220.00
 TX DISPON CREDITO 9.20/TAR COBRANCA 3.03
 IRRF RECOLHIMENTO EFETUADO PELO EMITENTE CONF. IN/SRF 153/87 R\$0.19
 SERVIÇO ENQUADRADO COMO ADMINISTRAÇÃO DE CONVÊNIO
 Entr/Cred 08/08/2011 A Bco/RECEB Vencimento 08/08/2011

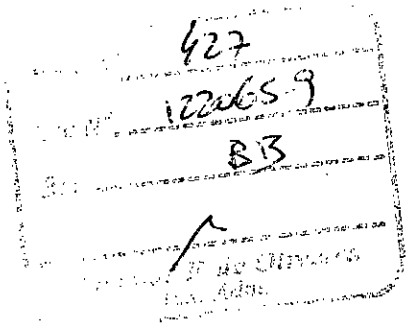

VALOR NÃO INCLuíDO NA BASE DE CÁLCULO (exceto tributos federais)	R\$ 220,00	Observações	ISSQN devido a: BARUERI-SP
--	------------	-------------	----------------------------

IRRF	PIS/PASEP	COFINS	CSLL
0,00	0,00	0,00	0,00

VALOR TOTAL DA NOTA 232,23

Fatura Nº	Valor da Fatura R\$	Forma Pagamento
261151	R\$ 232,23	08/08/2011
Valor por Extensão		
duzentos e trinta e dois reais e vinte e três centavos		

A autenticidade desta Nota Fiscal Eletrônica de Serviços poderá ser confirmada na página da Prefeitura de Barueri na Internet, no Endereço: http://www.barueri.sp.gov.br/nfe	Código Autenticidade
	261C.1787.5179.2403999-Q

RÉCEBEMOS DA EMPRESA SODEXO PASS DO BRASIL SERVIÇOS OS SERVIÇOS CONSTANTES DESTA NOTA FISCAL ELETRÔNICA DE SERVIÇOS		Número da Nota	Série da Nota
		310256	
Local	Data	Assinatura	

Emissão de comprovantes



24/08/2011 - BANCO DO BRASIL - 11:26:19
308403084 0002
OUVIDORIA BB 0800 729 5678

COMPROVANTE DE PAGAMENTO DE TITULOS

CLIENTE: FUNDAÇÃO 427 COLETOR JMS
AGENCIA: 3084-8 CONTA: 122.065-9

ITAU UNIBANCO S.A.

34191092068962940293780145580009950950000023223
NR. DOCUMENTO 82.301
DATA DO PAGAMENTO 23/08/2011
VALOR DO DOCUMENTO 232,23
VALOR COBRADO 232,23
NR. AUTENTICACAO 6.AA2.A97.06C.BF0.819

Transação efetuada com sucesso por: J1439748 JOCIMAR FIRMINO DE OLIVEIRA.

Cobrança / Títulos

A33D231045173658105
23/08/2011 11:35:14



Cliente

Agência 3084-8
Conta corrente 122065-9 FUNDACAO 427 COLETOR JMS

Banco	ITAU UNIBANCO S.A.
Código de barras digitado	34191.09206 89629.402937 80145.580009 9 50980000023223
Data pagamento	23/08/2011
Valor documento	232,23
Desc./abatimentos	0,00
Outras deduções	0,00
Juros/multa	0,00
Outros acréscimos	232,23
Valor cobrado	

Transação registrada como pendente por insuficiência de assinaturas.

Pendência número: 20543273.

Usuário: J1439748 JOCIMAR FIRMINO DE OLIVEIRA.

815
25

<p>NOTA FISCAL ELETRONICA DE SERVICOS - NFE A autenticidade desta Nota Fiscal Eletrônica de Serviços poderá ser confirmada na página da Prefeitura de Barueri na Internet, no Endereço: <http://www.barueri.sp.gov.br/nfe></p>	Data Emissão 25/08/2011	Hora Emissão 08:33	NOTA FISCAL ELETRÔNICA DE SERVICOS E FATURA	
	Código Autenticidade 206A.1949.8051.2335599-V		Número da Nota 558723	Série da Nota
	Número RPS 301539	Série RPS 3B	Data RPS 25/08/2011	

<p>Prestador de Serviços</p> 	<p>SODEXO PASS DO BRASIL SERVIÇOS E COMÉRCIO S.A. ALAMEDA ARAGUAIA, 1142 - BLOCO 3 ALPHAVILLE CENTRO INDUSTR E EMPRES CEP 06455-000 - BARUERI - SP CNPJ/CPF 69.034.668/0001-56 Telefone</p>	<p>Inscrição Municipal e-mail</p> <p>4.50869-9</p>
--	---	---

Nome Tomador de Serviços FUNDAC ESPIRITOSANTENSE DE TECNOL		CPF/CNPJ 02.980.103/0001-90	
Endereço AV FERNANDO FERRARI, 845		Complemento	
CEP 29060-410	Bairro GOIABEIRAS	Cidade VITORIA	UF ES
E-mail FEST12@TERRA.COM.BR			
Cidade 1	Descrição do Serviço ADMINISTRAÇÃO DE CONTRATOS	Código Serviço 171208215	Aliquota 2,00
		Valor Unitário 76,63	Valor Total 76,63

DISCRIMINAÇÃO DOS SERVIÇOS E INFORMAÇÕES RELEVANTES

8 ALIMENTAÇÃO TARJA 1760,00
TX DISPON CREDITO 73.60/TAR COBRANCA 3.03
IRRF RECOLHIMENTO EFETUADO PELO EMITENTE CONF. IN/SRF 153/87 R\$1.15
SERVIÇO ENQUADRADO COMO ADMINISTRAÇÃO DE CONVÊNIO
Entr/Cred 25/08/2011 A Bco/RECEB Vencimento 25/08/2011

Proj. N° 477
C/c N° 122065-9
Bco BR

Jocimar F de Oliveira
Aux. Adm.

VALOR NÃO INCLuíDO NA BASE DE CÁLCULO (exceto tributos federais)	R\$ 1.760,00	Observações ISSQN devido a: BARUERI-SP
--	---------------------	--

IRRF	PIS/PASEP	COFINS	CSLL
0,00	0,00	0,00	0,00

VALOR TOTAL DA NOTA 1.836,63

Fatura N° 301539	Valor da Fatura R\$ R\$ 1.836,63	Forma Pagamento 25/08/2011
Valor por Extenso um mil oitocentos e trinta e seis reais e sessenta e três centavos		

A autenticidade desta Nota Fiscal Eletrônica de Serviços poderá ser confirmada na página da Prefeitura de Barueri na Internet, no Endereço: http://www.barueri.sp.gov.br/nfe	Código Autenticidade 206A.1949.8051.2335599-V
RECEBEMOS DA EMPRESA SODEXO PASS DO BRASIL SERVIÇOS OS SERVIÇOS CONSTANTES DESTA NOTA FISCAL ELETRÔNICA DE SERVIÇOS	Número da Nota 558723
Local _____ Data _____ Assinatura _____	

Banco Itaú SA |341-7| Recibo do Sacado

Cedente SODEXO PASS DO BRASIL SERV. E COM. S.A	Agência/Código do Cedente 2938-6/01455-8	Data do Documento 23/08/2011	Vencimento C/ Apresentação
Sacado FUNDAÇÃO ESPIRITOSANTENSE DE TECNOLOGIA	Nosso Número 109/20896294-0	N.º do Documento 11/1118561	Valor do documento 232,23

Aquisição efetuada através da Web Sodexo Pass.

Estabelecimento: SODEXO PASS DO BRASIL SERV. E COM. S.A / Referência do Pedido: 11/1118561

Autenticação Mecânica

Banco Itaú SA |341-7| 34191.09206 89629.402937 80145.580009 9 50980000023223

Local de Pagamento
ATÉ O VENCIMENTO PAGUE PREFERENCIALMENTE NO ITAÚ

Vencimento
C/ Apresentação

Cedente SODEXO PASS DO BRASIL SERV. E COM. S.A					Agência/Código do Cedente 2938-6/01455-8
Data do Documento 23/08/2011	N.º do Documento 11/1118561	Espécie Doc. DP	Aceite N	Data do Processamento 23/08/2011	Nosso Número 109/20896294-0
Uso do Banco	Carteira 109	Espécie R\$	Quantidade	Valor	(=) Valor do documento 232,23

Instruções (Todas as informações deste bloquete são de exclusiva responsabilidade do cedente)

(-) Desconto/Abatimento

Sr. Caixa : Não receber após 30 dias da data de processamento.

Sr. Cliente: O pedido somente será processado após a confirmação do pagamento. A utilização deste boleto é obrigatória para a adequada confirmação do pagamento. Depósito na conta corrente sem a devida autorização do cedente, não garante a quitação do débito. Após 30 dias da data de processamento o pedido será cancelado, sendo necessário gerar novo pedido e novo boleto.

(+) Mora/Multa

(=) Valor Cobrado

Sacado
FUNDAÇÃO ESPIRITOSANTENSE DE TECNOLOGIA
AV FERNANDO FERRARI, 845 GOIABEIRAS
CEP: 29060-410 VITORIA - ES
CNPJ: 02.980.103/0001-90

Sacador/Avalista SODEXO PASS DO BRASIL SERV. E COM. S.A

Código de Baixa:

Autenticação Mecânica / FICHA DE COMPENSAÇÃO



Proj. N° 427
C/c N° 1220659
Bco B3
Jocimar F de Oliveira
Aux. Adm.

827
Rony



548548 - FUNDAÇÃO ESPIRITOSANTENSE DE TECNOLOGIA

02.980.103/0001-90

Relatório de Detalhes do Pedido

Nº Página: 1 / 1
Data do Pedido: 23/08/2011 10:40
Nº do Pedido: 1118561/11

LISTA DE BENEFICIÁRIOS

Matricula	Beneficiário	CPF	Local de Entrega/Depto	Operadora	Linha Transporte	Qtd Tot Viagens	Bis	Fis/Qtde	Vi Unit	Vi Total
6760288661	GEORGE ANDRE MICELI CHICRALLA	676.028.866-15	PRINCIPAL / PRINCIPAL			0	0	0	220,00	220,00
	CARTÃO ALIMENTAÇÃO PASS									

RESUMO DO PEDIDO

Produto	Qtd de Itens	Qtd de Beneficiários	Dt. de Crédito	Dt. de Entrega	Valor dos Benefícios
CARTÃO ALIMENTAÇÃO PASS	1	1	26/08/2011	30/08/2011	220,00
Total: 1				Total: 1	Total do Pedido: 220,00

4.1 Material de Consumo

Nº DE ORDEM	CREDOR	CNPJ/CPF	Nº CHEQUE/08	DATA CHEQUE/08	Nº TITULO DE CREDITO	DATA DO TITULO DE CREDITO	VALOR
1	RoboCore Tecnologia e Empreend. Empresariais Ltda	10.383.409/0001-98	12401	24/01/2012	198	14/12/2011	1.546,55
2	Colect Vitoria Com. Serv. Ltda	02.872.908/0001-10	70301	03/07/2012	1134	30/05/2012	1.200,00
3	Eletromil Comercial Ltda	28.416.105/0001-45	11515	13/11/2012	116152	23/10/2012	260,00
4	Gorza Musical Audio Prof. Elet. Ltda	06.242.364/0001-64	111303	13/11/2012	45162	24/10/2012	195,00
5	DME Dist. Material Elétrico Ltda	03.540.608/0001-05	111302	13/11/2012	49637	29/10/2012	677,50
6	DME Dist. Material Elétrico Ltda	03.540.608/0001-05	111401	14/11/2012	49551	25/10/2012	408,50
7	Bozi Materiais Construção Ltda	27.830.116/0001-04	111301	13/11/2012	85431	25/10/2012	251,60
8	Juliano Keller Dal Pont	13.444.578/0001-89	14680	10/12/2014	659	20/11/2014	457,00
9	Ventura Informática	08.310.365/0001-24	9419	29/12/2014	3108	11/12/2014	426,00
							5.422,15



Fundação Espírito-santense de Tecnologia
 Gelúlio Apolinário Ferreira
 Superintendente



Emissão de comprovantes

A331250947169098044
25/01/2012 10:19:44

25/01/2012 - BANCO DO BRASIL - 10:19:44
308403084 0006
OUVIDORIA BB 0800 729 5678
COMPROVANTE DE PAGAMENTO DE TITULOS

CLIENTE: FUNDAÇÃO 427 COLETOR JMS
AGENCIA: 3084-8 CONTA: 122.065-9
=====

ITAU UNIBANCO S.A.
=====

34191750090120219316392500020000352230000154655
NR. DOCUMENTO 12.401
DATA DO PAGAMENTO 24/01/2012
VALOR DO DOCUMENTO 1.546,55
VALOR COBRADO 1.546,55
=====

NR.AUTENTICACAO D.04E.4D3.C8F.5DA.6AD

Transação efetuada com sucesso por: J1439748 JOCIMAR FIRMINO DE OLIVEIRA.

IDENTIFICAÇÃO DO PROJETO

TÍTULO DO PROJETO: Coletes CÓD. FEST Nº.: 427

NATUREZA DO INSTRUMENTO LEGAL QUE REGULA O PROJETO
 CONTRATO Nº: _____ CONVÊNIO Nº: _____ REFERÊNCIA: _____

SE O PROJETO FOR RELATIVO A UM CURSO, INDICAR A NATUREZA E A REFERÊNCIA
 MESTRADO ESPECIALIZAÇÃO EXTENSÃO OUTROS REFERÊNCIA: _____

SE O PROJETO FOR RELATIVO A UM SERVIÇO, INDICAR A NATUREZA
 PRESTAÇÃO DE SERVIÇO CONSULTORIA OUTROS: _____

CONTA BANCÁRIA DO PROJETO ONDE OCORRERÁ O DÉBITO
 BANCO (se "outro", indique o nome do Banco) BB CEF BNB OUTRO NOME DO BANCO _____ IDENTIFICAÇÃO DA CONTA DO DÉBITO
 AG.: 3084-8 C/C.: 322065-9

APELIDO DA CONTA: _____

REFERÊNCIA DO EMITENTE
 OFÍCIO CORRESPONDÊNCIA NÚMERO: _____ DATA: _____

SOLICITA-SE PROVIDENCIAR, COM BASE NOS DOCUMENTOS FISCAIS ANEXADOS:
 PAGAMENTO A TERCEIROS REEMBOLSO DE DESPESAS PARA DÉBITO NA SEGUINTE RÚBRICA (se houver)

IDENTIFICAÇÃO DO BENEFICIÁRIO DO CRÉDITO

NOME: Polocore CNPJ / CPF: 10.383.409/0001-98 PIS / PASEP / INSS Nº: _____
 PIS PASEP INSS

ENDEREÇO (obrigatório apenas em caso de reembolso): _____ CEP: _____

CONTA BANCÁRIA DO BENEFICIÁRIO ONDE OCORRERÁ O CRÉDITO
 Não necessário no caso de boletos e faturas ou se a conta estiver especificada na Nota Fiscal. Obrigatório em caso de reembolso.

BANCO (se "outro", indique o nome do Banco) BB CEF OUTRO NOME DO BANCO _____ IDENTIFICAÇÃO DA CONTA DO CRÉDITO
 AG.: _____ C/C.: _____

VALOR A SER DEBITADO NA CONTA DO PROJETO
 O valor líquido a ser creditado na conta do beneficiário será calculado pela FEST com base na legislação em vigor.

VALOR TOTAL POR EXTENSO: Um mil quinhentos e quarenta e seis reais e cinquenta e cinco centavos VALOR (R\$) 1.546,55
 VALOR LÍQUIDO POR EXTENSO: _____ VALOR (R\$) _____

CONDIÇÃO DE PAGAMENTO: _____

JUSTIFICATIVA, NO ÂMBITO DO PROJETO, DAS DESPESAS EFETUADAS
consumo (juiz) p/ coletes auto meteo

RELAÇÃO DE DOCUMENTOS FISCAIS ANEXADOS
 (Se necessário, marque o campo correspondente e utilize o formulário adequado como anexo)

EMITENTE	TIPO DO DOCUM.	NÚMERO	VALOR (R\$)
<u>Polocore</u>	<u>NFE</u>	<u>000.000.198</u>	<u>1.546,55</u>

EXISTEM OUTROS DOCUMENTOS FISCAIS LISTADOS EM FORMULÁRIOS ANEXOS? SIM NÃO

RELAÇÃO DE DOCUMENTOS ADICIONAIS ANEXADOS (descreva sucintamente)

Nome e Assinatura do Coordenador: [Assinatura] DATA: 10/01/12
 Nome e Assinatura do Ordenador de Despesas: [Assinatura] DATA: 10/01/12

PARA USO DA FEST

RECEÇÃO: Rayma R. Silva DATA: 20/01/12 HORA: 9:22 PROTOCOLO: 01200/12

FEST
 De: Beatriz
 Para: [Assinatura] / Jocimar
 Favor Responder
 Data: 23/03/12
 (13h35m)

CONTAS A PAGAR DATA: _____
 Liquidado
 Não liquidado

821

RECEBEMOS DE RoboCore Tecnologia e Empreendimentos Empresariais LTDA OS PRODUTOS/SERVIÇOS CONSTANTES DA NOTA FISCAL INDICADA AO LADO		NF-e
DATA DE RECEBIMENTO	IDENTIFICAÇÃO E ASSINATURA DO RECEBEDOR	Nº 000.000.198
		SÉRIE: 1

RoboCore Tecnologia e Empreendimentos Empresariais LTDA

Estrada das Lágrimas, 1682 - sala 9 - Jardim São Caetano, Sao Caetano do Sul, SP - CEP: 09580500 - Fone/Fax: 01141153267

DANFE
Documento Auxiliar da Nota Fiscal Eletrônica

0 - Entrada
1 - Saída

Nº 000.000.198
SÉRIE: 1
Página 1 de 1

CONTROLE DO FISCO



CHAVE DE ACESSO
3511 1210 3834 0900 0198 5500 1000 0001 9819 2013 6006

Consulta de autenticidade no portal nacional da NF-e www.nfe.fazenda.gov.br/portal ou no site da Sefaz Autorizadora

PROTOCOLO DE AUTORIZAÇÃO DE USO
135110673192601 - 14/12/2011 15:05

NATUREZA DA OPERAÇÃO
venda

INSCRIÇÃO ESTADUAL
636043309119

INSCRIÇÃO ESTADUAL DO SUBST. TRIB.

CNPJ
10.383.409/0001-98

DESTINATÁRIO/REMETENTE

NOME/RAZÃO SOCIAL
Fundação Espirito Santense de Tecnologia - FEST

ENDEREÇO
Av. Fernando Ferrari, 845 - Campus Universitário UFES

MUNICÍPIO
Vitória

BAIRRO/DISTRITO
Goiabeiras

FONE/FAX

UF
ES

CNPJ/CPF
02.980.103/0001-90

CEP
29060-410

INSCRIÇÃO ESTADUAL

DATA DA EMISSÃO
14/12/2011

DATA DE ENTRADA/SAÍDA

HORA DE ENTRADA/SAÍDA

FATURA

AGAMENTO À VISTA

CÁLCULO DO IMPOSTO

BASE DE CÁLCULO DO ICMS 1.517,00	VALOR DO ICMS 106,19	BASE DE CÁLCULO DO ICMS ST 0,00	VALOR DO ICMS ST 0,00	VALOR TOTAL DOS PRODUTOS 1.517,00
VALOR DO FRETE 29,55	VALOR DO SEGURO 0,00	DESCONTO 0,00	OUTRAS DESPESAS ACESSÓRIAS 0,00	VALOR DO IPI 0,00
				VALOR TOTAL DA NOTA 1.546,55

TRANSPORTADOR/VOLUMES TRANSPORTADOS

RAZÃO SOCIAL

FRETE POR CONTA
0 - Emitente

CÓDIGO ANTT

PLACA DO VEÍCULO

UF

CNPJ/CPF

ENDEREÇO

MUNICÍPIO

UF

INSCRIÇÃO ESTADUAL

QUANTIDADE

ESPÉCIE

MARCA

NUMERAÇÃO

PESO BRUTO

PESO LÍQUIDO

DADOS DO PRODUTO/SERVIÇO

CÓDIGO	DESCRIÇÃO DO PRODUTO/SERVIÇO	NCM/SH	CST	CFOP	UNID	QTD.	VL.R. UNIT.	VL.R. TOTAL	BC ICMS	VL.R. ICMS	VL.R. IPI	ALIQ. ICMS	ALIQ. IPI
121	Arduino Mega 2560	85425000	200	6102	pc	2,0000	289,0000	578,00	578,00	40,46		7,00	
140	Arduino Shield - Celular com SM5100B	84733043	200	6102	pc	1,0000	399,0000	399,00	399,00	27,93		7,00	
201	Arduino Shield - LCD + Botões	84734010	200	6102	pc	2,0000	85,0000	170,00	170,00	11,90		7,00	
29	Scorpion XL	84733043	200	6102	pc	1,0000	370,0000	370,00	370,00	25,90		7,00	

427
1220657
BB

km 20/01/12

CÁLCULO DO ISSQN

INSCRIÇÃO MUNICIPAL	VALOR TOTAL DOS SERVIÇOS	BASE DE CÁLCULO DO ISSQN	VALOR DO ISSQN
---------------------	--------------------------	--------------------------	----------------

DADOS ADICIONAIS

INFORMAÇÕES COMPLEMENTARES
AUTORIZADO PELA ORDEM DE COMPRA No. 0104/11 C

RESERVADO AO FISCO

Declaramos para os devidos fins que o(s) material(ais) /
serviço(s) constante(s) neste documento foi(ram)
recebido(s) ou executado(s) dentro das especificações
solicitadas.

Data: 16/12/11

[Handwritten Signature]

Assinatura / Fiscal do Contrato

Ibanês de Lourdes Pereira
SECRETARIA EXECUTIVA
Mat. 296312

Banco Itaú S/A

| 341-7 |

34191.75009 01202.193163 92500.020000 4 52140000154655

822

Cedente ROBOCORE TECNOLOGIA E EMP. EMPRESARIAIS LTDA		Agência/Código do Cedente 3169/25000-2	Espécie R\$	Quantidade	Nosso número 175/00012021-9
Número do documento 12021		CPF/CNPJ 10.383.409/0001-98	Vencimento 16/01/2012		Valor documento 1.546,55
(-) Desconto / Abatimentos	(-) Outras deduções	(+) Mora / Multa	(+) Outros acréscimos	(-) Valor cobrado	
Sacado Fundação Espírito Santense de Tecnologia - FEST					
Instruções					

Autenticação mecânica
Corte na linha pontilhada

Banco Itaú S/A

| 341-7 |

34191.75009 01202.193163 92500.020000 4 52140000154655

Local de pagamento ATÉ O VENCIMENTO, PREFERENCIALMENTE NO ITAU OU BANERJ APÓS O VENCIMENTO, SOMENTE NO ITAU OU BANERJ					Vencimento 16/01/2012
Cedente ROBOCORE TECNOLOGIA E EMP. EMPRESARIAIS LTDA					Agência/Código cedente 3169/25000-2
Data do documento 10/11/2011	No documento 12021	Espécie doc. R\$	Aceite N	Data processament	Nosso número 175/00012021-9
Uso do banco	Carteira 175	Espécie R\$	Quantidade	Valor	(-) Valor documento 1.546,55
Instruções (Texto de responsabilidade do cedente) Não receber após o vencimento					(-) Desconto / Abatimentos
					(-) Outras deduções
					(+) Mora / Multa
					(+) Outros acréscimos
					(-) Valor cobrado
Sacado Fundação Espírito Santense de Tecnologia - FEST Av Fernando Ferrari 845 - Jardim da Penha 29060-973 - Vitória / ES					Cód. baixa

Autenticação mecânica - Ficha de Compensação



Corte na linha pontilhada

Local de entrega: endereço acima.Sendo o que se apresenta para o momento, subscrevemos,
Atenciosamente,

Fábio Nunes
Compras FEST
Tel: (27) 3335.2701
e-mail: fest08@terra.com.br

Imprimir

ATENÇÃO: Instruções de Impressão
 Imprimir em impressora jato de tinta (ink jet) ou laser em qualidade normal.
 (Não use modo econômico).
 Compare a impressão com a tela, para verificar se todos os campos foram impressos.
 Caso Contrário, tente imprimir com a opção "landscape (paisagem)".

Recibo do Sacado

Banco Itaú S/A | 341-7 | 34191.75009 01202.193163 92500.020000 3 52230000154655

Cedente ROBOCORE TECNOLOGIA E EMP. EMPRESARIAIS LTDA		Agência/Código do Cedente 3169/25000-2		Espécie R\$	Quantidade	Nosso número 175/00012021-9
Número do documento 12021		CPF/CNPJ 10.383.409/0001-98	Vencimento 25/01/2012		Valor documento 1.546,55	
(-) Desconto / Abatimentos	(-) Outras deduções	(+) Mora / Multa	(+) Outros acréscimos		(=) Valor cobrado	
Sacado Fundação Espírito Santense de Tecnologia - FEST						
Instruções					Autenticação mecânica Corte na linha pontilhada	

Banco Itaú S/A | 341-7 | 34191.75009 01202.193163 92500.020000 3 52230000154655

Local de pagamento ATÉ O VENCIMENTO, PREFERENCIALMENTE NO ITAU OU BANERJ APÓS O VENCIMENTO, SOMENTE NO ITAU OU BANERJ					Vencimento 25/01/2012	
Cedente ROBOCORE TECNOLOGIA E EMP. EMPRESARIAIS LTDA					Agência/Código cedente 3169/25000-2	
Data do documento 10/11/2011	Nº documento 12021	Espécie doc. R\$	Acelte N	Data processament	Nosso número 175/00012021-9	
Uso do banco	Carteira 175	Espécie R\$	Quantidade	Valor	(=) Valor documento 1.546,55	
Instruções (Texto de responsabilidade do cedente) Não receber após o vencimento					(-) Desconto / Abatimentos	
					(-) Outras deduções	
					(+) Mora / Multa	
					(+) Outros acréscimos	
					(=) Valor cobrado	
Sacado Fundação Espírito Santense de Tecnologia - FEST Av Fernando Ferrari 845 - Jardim da Penha 29060-973 - Vitória / ES					Cód. baixa	
Sacador/Avalista					Autenticação mecânica - Ficha de Compensação	



Corte na linha pontilhada



Emissão de comprovantes

A331040937171415087
04/07/2012 10:20:34

SISBB - SISTEMA DE INFORMACOES BANCO DO BRASIL
04/07/2012 AUTO-ATENDIMENTO 10.20.35
308403084 0004

COMPROVANTE DE
DOC ELETRONICO

CLIENTE: FUNDACAO 427 COLETOR JMS
AGENCIA: 3084-8 CONTA: 122.065-9

FINALIDADE: 01 CREDITO EM CONTA CORRENTE
BANCO: 021 - BANESTES S.A BANCO DO ESTADO DO ESP
AGENCIA: 0106-6 - JUCUTUQUARA
CONTA: 678.894-7

FAVORECIDO: COLECT VITORIA COMERCIO E SERVICOS
CPF/CNPJ: 02.872.908/0001-10
VALOR: RS 1.200,00
DEBITO EM: 03/07/2012

DOCUMENTO: 070301
AUTENTICACAO SISBB: 6.DA8.749.D9A.42A.E24

D = 54006
C = 54846

Transação efetuada com sucesso por: J1439748 JOCIMAR FIRMINO DE OLIVEIRA.

825
Dma

FEST	SOLICITAÇÃO DE PAGAMENTO	Código FO-FIN-002	
		Folha 1/1	revisão 00

IDENTIFICAÇÃO DO PROJETO	
TÍTULO DO PROJETO: <i>ARTICULAS COLETA IEMA</i>	CÓD. FEST Nº <i>427</i> Nº DO PROC. NA UFES Nº PROC. FINANC.
ORIGEM <input type="checkbox"/> (R\$) PÚBLICO <i>1.200,00</i> <input type="checkbox"/> (R\$) PRIVADO	
PERÍODO DE VIGÊNCIA INÍCIO / / TÉRMINO / / ADITIVO / /	
CONTA BANCÁRIA DO PROJETO	
BANCO <input type="checkbox"/> BB <input type="checkbox"/> CEF <input type="checkbox"/> BNB <input type="checkbox"/> OUTRO	IDENTIFICAÇÃO DA CONTA AG: _____ C/C: _____
APELIDO DA CONTA:	
IDENTIFICAÇÃO DE RUBRICA:	

Cesta de proforma (coleta manual) (20)

AVALIAÇÃO DE FORNECIMENTO	
PARECER DE FORNECIMENTO: SATISFATORIO	INSATISFATORIO
SE INSATISFATORIO CITAR AÇÕES A SEREM TOMADAS:	

*Bnd. 32077.
C.C. 5788.747.
C.C. 0106.
(Hó...)*

<i>13/06/12</i> Coordenador	Fiscal	Ordenador de Despesas
NOME:	NOME:	NOME:

PROTOCOLO	AUTORIZAÇÃO/CONTROLE	FINANCEIRO
Recebi em: <i>21/06/12 às 15:07</i> <i>Rayana</i> Assinatura	Autorizado em: <i>28/06/12</i> <i>Rayana</i> Assinatura <small>Assistente Administrativo</small>	Pagamento efetuado em: _____ Assinatura

05210612

(15h07m)

*29.06.12
15:35*

826

BANESTES 0213 02193.30073 26600.006782 89472.021610 5 000

Local de Pagamento Vencimento

PAGAVEL PREFERENCIALMENTE NA REDE BANESTES

Cedente Agência / Código Cedente **6.788.947**

COLECT VITORIA COM E SERVICOS LTDA-ME Nosso Número **33007266.89**

Data Doc. Nº Documento Espécie DOC Data Processamento **30/05/2012** **NFE0001134.01/001** **01/001** **30/05/2012**

Uso do Banco Carteira Espécie Quantidade Valor **3** **11** **R\$** **X**

Instruções (Texto de Responsabilidade do Cedente)

COMISSAO DE PERMANENCIA: 0.33%

PROTESTAR 5 DIAS UTIS APÓS VENCIMENTO

N.º: **001134**

CHAVE R.V.A.: **3300.7266.0000.6788.9472.02161**

Sacado **FEST-FUNDAÇÃO ESP. SANT. DE TECNOLOGIA [20956] 02.980.103/0001-90 FICHA DE COMPENSAÇÃO - RVA**

AV FERNANDO FERRARI - GUARATINGUAPUVA - VITÓRIAS - 29060-410

Sacador/Avalista Autenticação Mecânica





COLECT
VITORIA
O LIXO NO LUGAR CERTO

DOCUMENTO AUXILIAR
DA NOTA FISCAL
ELETRÔNICA



COLECT VITORIA COM E SERV LTDA - ME
AV. VITORIA - LOJA 01, 1990
MONTE BELO VITORIA ES
CEP: 29053360 TEL.: 2734217082

0 - Entrada 1
1 - Saída 1
Nº 000.001.134
SÉRIE :2
FOLHA:1 de 1

CHAVE DE ACESSO
3212 0502 8729 0800 0110 5500 2000 0011 3416 3334 6769

Consulta de autenticidade no portal nacional de NF-e www.nfe.fazenda.gov.br/portal ou no site da Sefaz Autorizadora

PROTOCOLO DE AUTORIZAÇÃO DE USO
432120015725284 - 2012-05-30T08:25:58

NATUREZA DA OPERAÇÃO
Vendas de mercad. adquir. e/ou receb. 3o

INSCRIÇÃO ESTADUAL
081990090

INSCRIÇÃO ESTADUAL SUB. TRIBUTARIA

CNPJ
02.872.908/0001-10

DESTINATÁRIO/REMETENTE

NOME/RAZÃO SOCIAL FEST-FUNDAÇÃO ESP. SANT. DE TECNOLOGIA [0020956]		CNPJ/CPF 02.980.103/0001-90	DATA DA EMISSÃO 30/05/2012
ENDEREÇO AV FERNANDO FERRARI, 845		BAIRRO/DISTRITO GOIABEIRAS	CEP 29.060-410
MUNICÍPIO VITORIA	FONE/FAX 33357555	UF ES	INSCRIÇÃO ESTADUAL ISENTO
FATURA/DUPLICATA			HORA DE SAÍDA 08:26:33

CÁLCULO DO IMPOSTO

BASE DE CÁLCULO DE ICMS 0,00	VALOR DO ICMS 0,00	BASE DE CÁLCULO ICMS ST 0,00	VALOR DO ICMS SUBSTITUIÇÃO 0,00	VALOR TOTAL DOS PRODUTOS 1.200,00
VALOR DO FRETE 0,00	VALOR DO SEGURO 0,00	DESCONTO 0,00	OUTRAS DESPESAS ACESSÓRIAS 0,00	VALOR DO IPI 0,00
TRANSPORTADOR/VOLUMES TRANSPORTADOS				VALOR TOTAL DA NOTA 1.200,00

RAZÃO SOCIAL	FRETE POR CONTA 0 - EMITENTE 1 - DESTINATÁRIO 0	CÓDIGO ANTT	PLACA DO VEÍCULO	UF	CNPJ/CPF
ENDEREÇO	MUNICÍPIO	UF	INSCRIÇÃO ESTADUAL		
QUANTIDADE 0	ESPÉCIE	MARCA	NUMERAÇÃO	PESO BRUTO 0,000	PESO LÍQUIDO 0,000

DADOS DO PRODUTO/SERVIÇO

CCD. PROD.	DESCRIÇÃO DO PRODUTO/SERVIÇO	NOM. SH	CST	CFOP	UNID.	QUANT.	VALOR UNITÁRIO	VALOR TOTAL	B.CÁLC. ICMS	VALOR ICMS	VALOR IPI	ALÍQUOTAS ICMS	ALÍQUOTAS IPI
00666	CESTO POLIPROPILENO VERDE-ARO INOX 23 LT	39232910	0101	5102	UN	20.0000	60,00	1.200,00					

Proj Nº **427**
C/Nº **122065.9**
BR
Joaquim F de Oliveira
Aux. Adm.

CÁLCULO DO ISSQN

INSCRIÇÃO MUNICIPAL	VALOR TOTAL DOS SERVIÇOS	BASE DE CÁLCULO DO ISSQN	VALOR DO ISSQN
---------------------	--------------------------	--------------------------	----------------

DADOS ADICIONAIS

<p>INFORMAÇÕES COMPLEMENTARES</p> <p>1o - DOCUMENTO EMITIDO POR ME OU EPP OPTANTE PELO SIMPLES NACIONAL 2o - NÃO GERA DIREITO A CREDITO FISCAL DE ISS E DE IPI 3o - DEVOLUÇÃO SOMENTE MEDIANTE NOTA FISCAL FORMA DE PAGAMENTO: [Faturamento] C FOP : 5102 - R\$ 1.200,00 VENDEDOR: NEURACY ALVES FERREIRA VENCIMENT OS: 29/06/2012 - 1.200,00</p>	RESERVADO AO FISCO
---	--------------------

Declaro que o
material foi recebido
em 08/6/2012

Ihara de Lourdes Pereira
SECRETARIA EXECUTIVA
Mat. 296312



Emissão de comprovantes

A33D140745020242039
14/11/2012 08:17:48

13/11/2012 - BANCO DO BRASIL - 15:11:02
308403084 SEGUNDA VIA 0008
COMPROVANTE DE TRANSFERENCIA
DE CONTA CORRENTE P/ CONTA CORRENTE

54000
5484C

CLIENTE: FUNDACAO 427 COLETOR JMS
AGENCIA: 3084-8 CONTA: 122.065-9

DATA DA TRANSFERENCIA 13/11/2012
NR. DOCUMENTO 553.193.000.011.515
VALOR TOTAL 260,00

***** TRANSFERIDO PARA:
CLIENTE: VALTER LUIZ S CORDEIRO

AGENCIA: 3193-3 CONTA: 11.515-0
NR. DOCUMENTO 553.084.000.122.065

NR. AUTENTICACAO 1.D8F.F83.C03.AD7.897

Transação efetuada com sucesso por: J1439748 JOCIMAR FIRMINO DE OLIVEIRA.

829
Dm

	SOLICITAÇÃO DE PAGAMENTO	Código FO-CON-003	
		Folha 1/1	revisão 00

IDENTIFICAÇÃO DO PROJETO	
TÍTULO DO PROJETO: DESIGN VOLUNTARIADO COLETOR BIOMÁTICO PORTÁTEIS	CÓD. FEST Nº 427 Nº DO PROC. NA UFES Nº PROC. FINANC.
ORIGEM <input type="checkbox"/> (R\$) PÚBLICO <input type="checkbox"/> (R\$) PRIVADO	
PERÍODO DE VIGÊNCIA INÍCIO ____/____/____ TÉRMINO ____/____/____ ADITIVO ____/____/____	
CONTA BANCÁRIA DO PROJETO	
BANCO <input checked="" type="checkbox"/> BB <input type="checkbox"/> CEF <input type="checkbox"/> BNB <input type="checkbox"/> OUTRO	AG: 3084-8 C/C: 122.065-9
APELIDO DA CONTA:	
IDENTIFICAÇÃO DE RUBRICA:	

TIPO DE PAGAMENTO			
<input checked="" type="checkbox"/> REEMBOLSO DE DESPESAS	<input type="checkbox"/> PAGAMENTO A TERCEIROS		
IDENTIFICAÇÃO DO BENEFICIÁRIO DO CREDITO			
NOME: VALTEC LUIZ DOS SANTOS CORDEIRO			
CPF/CNPJ: 009.127.788-85	PIS/PASEP:		
CONTA BANCÁRIA DO BENEFICIÁRIO			
BANCO <input checked="" type="checkbox"/> BB <input type="checkbox"/> CEF <input type="checkbox"/> BNB <input type="checkbox"/> OUTRO	AG: 3193-3 C/C: 11515-0		
VALOR A SER DEBITADO NA CONTA DO PROJETO			
O valor líquido a ser creditado na conta do beneficiário será calculado pela FEST			
VALOR TOTAL (R\$): 260,00	VALOR LIQUIDO (R\$):		
DOCUMENTOS FISCAIS ANEXADOS			
EMITENTE	TIPO DE DOC.	NUMERO	VALOR (R\$)
eletro mil	NF	116152	260,00
DOCUMENTOS ADICIONAIS ANEXADOS			
x RETORNO AT			

 Coordenador NOME: _____	Fiscal NOME: _____	Ordenador de Despesas NOME: _____
--------------------------------	-----------------------	--------------------------------------

PARA USO DA FEST		
PROTOCOLO	AUTORIZAÇÃO/CONTROLE	FINANCEIRO
Recebi em: 08/11/12 às 11:20 Assinatura	Autorizado em: 09/11/12 Assinatura Assistente Administrativo	Pagamento efetuado em: ____/____/____ Assinatura

11081112

(13h30m)

09.11.12
11-15



UNIVERSIDADE FEDERAL DO ESPÍRITO SANTO
CENTRO TECNOLÓGICO
Tel.: (0xx27)4009-2640/2641 Fax: (0xx27)3335-2650

830
RMS

Of. Nº 157/2012-CT/UFES

Vitória, 26 de outubro de 2012.

Para: Sr. João Luiz Vassalo Reis
Superintendente da FEST

Assunto: Solicitação de reembolso.

Senhor Superintendente,

Solicitamos as devidas providências para reembolso do valor de R\$ 260,00 (duzentos e sessenta reais) à VALTER LUIZ DOS SANTOS CORDEIRO CPF: 004.121.788-85, na conta corrente nº 11515-0, agência nº 3193-3, do banco nº 001 (BANCO DO BRASIL), referente à compra conforme nota fiscal nº 116152, em anexo.

Informamos que esta despesa deverá ser paga com recursos do projeto DESENVOLVIMENTO DE COLETOR AUTOMÁTICO DE PARTÍCULAS SEDIMENTÁVEIS -Banco do Brasil - Ag: 3084-8 - c/c 122.065-9 sob a responsabilidade da Prof. Jane Meri.

Atenciosamente,

Prof. Gilberto Costa Drumond Sousa
Diretor do Centro Tecnológico

De acordo: _____
Profª Jane Meri Santos

14
10/11/12 - 260,00
50.000
Jane Meri



Universidade Federal do Espírito Santo
Centro Tecnológico - CT
Departamento de Engenharia Mecânica - DEM

831
Dem

Vitória, ES - 23 de Outubro de 2012.

Ao Diretor do Centro Tecnológico
Professor Gilberto Drumond

Assunto: Solicitação de reembolso

Prezado Prof.

Venho solicitar reembolso referente à nota fiscal nº116152 em anexo, da empresa Eletromil Materiais Elétricos LTDA no valor de R\$260,00 (duzentos e sessenta reais), referente a aquisição dos materiais necessários à instalação da maquina de serra fita horizontal do LabTecMec, conforme combinado.

Meus dados bancários:

Banco do Brasil

Agência: 3193-3

CC: 11515-0

CPF: 004.121.788-85

Atenciosamente,

PROF. VALTER LUIZ DOS SANTOS CORDEIRO.
Chefe do Laboratório de Tecnologia Mecânica - DEM
Centro Tecnológico/UFES

INSTRUMENTO DE SAÍDA
NOME

NÃO ACEITAMOS DEVOLUÇÃO
DE MERCADORIAS QUE
SOFERERAM CORTES.

ELETRONIL COMERCIAL LTDA
AVE LEITÃO DA SILVA, 1397
JANIA LUZIA VITÓRIA ES

CNPJ: 02.416.103/0001-45
23/10/2012 11:34:44V
IE: 080.980.73-2
CCF: 087062 COD: 092749

CUPOM FISCAL

ITEM	QTD	UNID	DESCR	VAL	VAL	VAL	VAL
				UNIT	TOT	ICMS	PIVA
001	28903	PC X	TOM. SOBR. N-4009 3P+T 16A 22	22,60	653,42	117,00%	45,20
002	21544	PC X	PLUG N-4079 3P+T 16A 220V N-4	16,00	344,00	117,00%	32,00
003	06290	PC X	CHAVE BOTAO TRIP. 20A CS-101	43,70	262,79	117,00%	43,70
004	06232	PC X	CHAVE ALAV. TRIP. 15A A1B1P1Q	32,00	198,40	117,00%	32,00
005	33185	PC X	EXTENSAD 2P P/4 TOMADAS PB CZ	9,50	95,00	117,00%	9,50
006	21584	PC X	PLUG VERS. 2P+T PB LAT BR 10A	8,90	80,11	117,00%	8,90
007	02878	MT X	CABO FLEX 1KV CL.5 3 X 2,50MM	4,17	17,30	117,00%	125,10
Subtotal R\$					296,40		
DESCC					-36,40		
TOTAL R\$					260,00		
CARTAO					260,00		

Cliente.: FEST-FUND.ESPIRITOSANTENSE DE TECNOLOGIA
IACNPJ/CPF: 02.980.103/0001-90

--00201 SERGIO SPE DP:CINTIA PD:108519
Cond. Pagto.: A VISTA

--NUMDAV.: DAV0000098146
MD5....: 97b43c2953fc912c167a045767006eb8
A ELETRONIL AGRADUUE A PREFERENCIA.
VOLTE SEMPRE. OBRIGADO.

IF7 FBR1A 20C25 889038 87 8E41FA 732CF 08052 613
DARUMA AUTOMACAO FS700 H
ECF-IF VERSAO:01.01.00 ECF:003 LJ:
DDDDDDDDDFJHCF6THF 23/10/2012 11:34:55V
FAB:DR0509BR000000173647

INSTRUMENTO DE SAÍDA
NOME

NÃO ACEITAMOS DEVOLUÇÃO
DE MERCADORIAS QUE
SOFERERAM CORTES.

ELETRONIL COMERCIAL LTDA
AVE LEITÃO DA SILVA, 1397
JANIA LUZIA VITÓRIA ES

CNPJ: 02.416.103/0001-45
23/10/2012 11:34:44V
IE: 080.980.73-2
CCF: 087062 COD: 092749

CUPOM FISCAL

ITEM	QTD	UNID	DESCR	VAL	VAL	VAL	VAL
				UNIT	TOT	ICMS	PIVA
001	28903	PC X	TOM. SOBR. N-4009 3P+T 16A 22	22,60	653,42	117,00%	45,20
002	21544	PC X	PLUG N-4079 3P+T 16A 220V N-4	16,00	344,00	117,00%	32,00
003	06290	PC X	CHAVE BOTAO TRIP. 20A CS-101	43,70	262,79	117,00%	43,70
004	06232	PC X	CHAVE ALAV. TRIP. 15A A1B1P1Q	32,00	198,40	117,00%	32,00
005	33185	PC X	EXTENSAD 2P P/4 TOMADAS PB CZ	9,50	95,00	117,00%	9,50
006	21584	PC X	PLUG VERS. 2P+T PB LAT BR 10A	8,90	80,11	117,00%	8,90
007	02878	MT X	CABO FLEX 1KV CL.5 3 X 2,50MM	4,17	17,30	117,00%	125,10
Subtotal R\$					296,40		
DESCC					-36,40		
TOTAL R\$					260,00		
CARTAO					260,00		

Cliente.: FEST-FUND.ESPIRITOSANTENSE DE TECNOLOGIA
IACNPJ/CPF: 02.980.103/0001-90

--00201 SERGIO SPE DP:CINTIA PD:108519
Cond. Pagto.: A VISTA

--NUMDAV.: DAV0000098146
MD5....: 97b43c2953fc912c167a045767006eb8
A ELETRONIL AGRADUUE A PREFERENCIA.
VOLTE SEMPRE. OBRIGADO.

IF7 FBR1A 20C25 889038 87 8E41FA 732CF 08052 613
DARUMA AUTOMACAO FS700 H
ECF-IF VERSAO:01.01.00 ECF:003 LJ:
DDDDDDDDDFJHCF6THF 23/10/2012 11:34:55V
FAB:DR0509BR000000173647

Recebemos de ELETROMIL COMERCIAL LTDA os produtos constantes da nota fiscal indicada ao lado

NF-e
Nº. 116152
SÉRIE 1

833
Denz

DATA DE RECEBIMENTO: 23/10/12 IDENTIFICAÇÃO E ASSINATURA DO RECEBEDOR

ELETROMIL COMERCIAL LTDA
MATERIAIS ELÉTRICOS
Mil e uma opções para você!

ELETROMIL
MATERIAIS ELÉTRICOS

AVE LEITAO DA SILVA - 1397 - GURIGICA - VITORIA - ES - Tel 55(27)3357-1000 / Cep 29.046-005

DANFE
Documento Auxiliar da Nota Fiscal Eletrônica

1 - SAÍDA
2 - ENTRADA

Nº.116152
SÉRIE 1
FOLHA 1/1

CONTROLE DO FISCO



1

CHAVE DE ACESSO
3212.1028.4161.0500.0145.5500.1000.1161 5211.0159.2411

Consulta de autenticidade no portal nacional da NF-e
www.nfe.fazenda.gov.br/portal ou no site da Sefaz Autorizadora

NATUREZA DA OPERAÇÃO: Nota Fiscal de Cupom
NÚMERO DO PROTOCOLO DE AUTORIZAÇÃO DA NF-e: 4.32.12-0032404713 - 23/10/2012 11:37

INSCRIÇÃO ESTADUAL: 080980732 INSC. ESTADUAL DO SUBST. TRIBUTÁRIO: CNPJ/CPF: 28.416.105/0001-45

DESTINATÁRIO / REMETENTE

NOME/RAZÃO SOCIAL: FEST-FUND.ESPIRITOSANTENSE DE TECNOLOGIA
ENDEREÇO: AVENIDA FERNANDO FERRARI, C. UFES,, 845
Cidade: VITÓRIA UF: ES

CNPJ/CPF: 02.980.103/0001-90
BAIRRO/DISTRITO: GOIABEIRAS
CEP: 29.060-410
DATA DA EMISSÃO: 23/10/2012
DATA SAÍDA/ENTRADA: 23/10/2012
HORA SAÍDA/ENTRADA: 11:37

FATURA

Forma pagto.: A VISTA
CIELO 1X-23/10/12- R\$260,00

CÁLCULO DO IMPOSTO

BASE DE CÁLCULO DO ICMS	VALOR DO ICMS	BASE DE CÁLCULO DO ICMS SUBSTITUIÇÃO	VALOR DO ICMS SUBSTITUIÇÃO	VALOR TOTAL DOS PRODUTOS
0,00	0,00	0,00	0,00	296,40
VALOR DO FRETE	VALOR DO SEGURO	DESCONTO	OUTRAS DESPESAS ACESSÓRIAS	VALOR TOTAL DA NOTA
0,00	0,00	36,40	0,00	260,00

TRANSPORTADOR/VOLUMES TRANSPORTADOS

RAZÃO SOCIAL: FRETE POR CONTA: 0
CÓDIGO ANTT: PLACA DO VEICULO: UF: CNPJ/CPF:

ENDEREÇO: MUNICÍPIO: UF: INSCRIÇÃO ESTADUAL:

QUANTIDADE: 38 ESPECIE: MARCA: NUMERAÇÃO: 0 PESO BRUTO: 0,000 PESO LÍQUIDO: 0,000

DADOS DO PRODUTO / SERVIÇOS

CÓD. PROD.	DESCRIÇÃO DO PRODUTO/SERVIÇO	NCM/SH	CST	CFOP	UNIDADE	QUANTIDADE	V. UNITÁRIO	V. TOTAL	BC ICMS	V. ICMS	V. IPI	ALIQ. ICMS	ALIQ. IPI
02878	CABO FLEX 1KV CL.5 3 X 2,50MM2 PRETO CONDUSPAR	85444900	000	5929	MT	30,0000	4,1700	125,10	0,00	0,00	0,00	0,00	0,00
00704021													
06232	CHAVE ALAV. TRIP. 15A A1B1P1Q 14301 MAR-GIRUS	85365090	000	5929	PC	1,0000	32,0000	32,00	0,00	0,00	0,00	0,00	0,00
0001													
289	M. SOBR. N-4009 3P+T 16A 220V N-4009 STECK(ALBANY)	85177099	000	5929	pc	2,0000	22,6000	45,20	0,00	0,00	0,00	0,00	0,00
01165001													
21544	PLUG N-4079 3P+T 16A 220V N-4079 STECK(ALBANY)	85366910	000	5929	PC	2,0000	16,0000	32,00	0,00	0,00	0,00	0,00	0,00
01309001													
06290	CHAVE BOTAO TRIP. 20A CS-101/TS/CC MAR-GIRIUS	85365090	000	5929	PC	1,0000	43,7000	43,70	0,00	0,00	0,00	0,00	0,00
01299001													
21584	PLUG VERS. 2P+T PB LAT BR 10A CZ 615832 PIAL 12716001	85366910	000	5929	PC	1,0000	8,9000	8,90	0,00	0,00	0,00	0,00	0,00
33183	EXTENSAO 2P P/4 TOMADAS PB CZ INTERNEED	85366990	000	5929	PC	1,0000	9,5000	9,50	0,00	0,00	0,00	0,00	0,00

CÁLCULO DO ISSQN

INSCRIÇÃO MUNICIPAL: VALOR TOTAL DOS SERVIÇOS: 0,00 BASE DE CÁLCULO DO ISSQN: 0,00 VALOR DO ISSQN: 0,00

DADOS ADICIONAIS

MDS: 97b43e2953fe912c167a045767006eb8

Tributacao feita pelo Cupom Fiscal No.092749/003
Vendedor: SERGIO SPELTA Filial Pedido: 01 Observação: Retirado Pedido: 108519

RECEBEMOS

Total R\$ 260,00

Cheque nº Via

Banco Ag.

Vitória(ES) 23/10/12

Obs

INSPEÇÃO DE SAÍDA
JHOVY

Proj. Nº 427

C/c Nº 122.065-9

Bco BB

Jocimar F de Oliveira
Aux. Adm.

ÁREA DE LIVRE USO

"O ESPAÇO ABAIXO É RESERVADO AO FISCO (NÃO UTILIZAR)" ↓



Declaramos para os devidos fins que o(s) material(ais) /
serviço(s) constante(s) neste documento foi(ram)
recebido(s) ou executado(s) dentro das especificações
solicitadas.
Data: 05.10.12
Assinatura: 
Ibanes de Castro
SECRETÁRIA EXECUTIVA
Mat. 296312

834
Dmg



Emissão de comprovantes

A33D140745020242038
14/11/2012 08:17:44

SISBB - SISTEMA DE INFORMACOES BANCO DO BRASIL
14/11/2012 - AUTOATENDIMENTO - 08.17.44
3084803084 SEGUNDA VIA 0001

COMPROVANTE DE TRANSFERENCIA
COMPROVANTE DE
DOC ELETRONICO

CLIENTE: FUNDACAO 427 COLETOR JMS

AGENCIA: 3084-8 CONTA: 122.065-9

=====

FINALIDADE: 01 CREDITO EM CONTA CORRENTE

BANCO: 104 - CAIXA ECONOMICA FEDERAL

AGENCIA: 0662-9 - UFES

CONTA: 14.273-3

FAVORECIDO: LILIANE BATISTA DE DEUS

CPF/CNPJ: 022.695.727-69

VALOR: R\$ 195,00

DEBITO EM: 13/11/2012

=====

DOCUMENTO: 111303

AUTENTICACAO SISBB: E.A58.FD7.CFA.3C7.FAA

Transação efetuada com sucesso por: J1439748 JOCIMAR FIRMINO DE OLIVEIRA.



SOLICITAÇÃO DE PAGAMENTO

IDENTIFICAÇÃO DO PROJETO

TÍTULO DO PROJETO:

DESENVOLVIMENTO DE COLUTOR AUTOMÁTICO DE PARTÍCULAS

CÓD. FEST Nº 427

Nº DO PROC. NA UFES

Nº PROC. FINANC.

ORIGEM

(R\$) PÚBLICO

(R\$) PRIVADO

PERÍODO DE VIGÊNCIA

INÍCIO

TÉRMINO

ADITIVO

CONTA BANCÁRIA DO PROJETO

BANCO

BB

CEF

BNB

OUTRO

AG: 3084-8

C/C 122.065-9

APELIDO DA CONTA:

IDENTIFICAÇÃO DE RUBRICA:

TIPO DE PAGAMENTO

REEMBOLSO DE DESPESAS

PAGAMENTO A TERCEIROS

IDENTIFICAÇÃO DO BENEFICIÁRIO DO CREDITO

NOME: LILIANE BATISTA DE DEUS

CPF/CNPJ: 022.695.727-69

PIS/PASEP:

CONTA BANCÁRIA DO BENEFICIÁRIO

BANCO

BB

CEF

BNB

OUTRO

AG: 0662

C/C 14273-3

VALOR A SER DEBITADO NA CONTA DO PROJETO

O valor líquido a ser creditado na conta do beneficiário será calculado pela FEST

VALOR TOTAL(R\$): 105,00

VALOR LIQUIDO(R\$):

DOCUMENTOS FISCAIS ANEXADOS

EMITENTE	TIPO DE DOC.	NUMERO	VALOR (R\$)
GORZA	PF	00.095.164	195,00

DOCUMENTOS ADICIONAIS ANEXADOS

X RETORNO 9

	_____/_____/_____ Fiscal	_____/_____/_____ Ordenador de Despesas
NOME:	NOME:	NOME:

PROTOCOLO	PARA USO DA FEST AUTORIZAÇÃO/CONTROLE	FINANCEIRO
Recebi em: 08/11/12 às 11:21	Autorizado em: 09/11/12	Pagamento efetuado em: _____/_____/_____ Assinatura
 Assinatura	 Assinatura	 Assinatura

12081112

(13h33m)

09/11/12
1145

836
D



UNIVERSIDADE FEDERAL DO ESPÍRITO SANTO
CENTRO TECNOLÓGICO
Tel.: (0xx27)4009-2640/2641 Fax: (0xx27)3335-2650

Of. Nº 158/2012-CT/UFES

Vitória, 26 de outubro de 2012.

Para: Sr. João Luiz Vassalo Reis
Superintendente da FEST

Assunto: Solicitação de reembolso.

Senhor Superintendente,

Solicitamos as devidas providências para reembolso do valor de R\$ 195,00 (cento e noventa e cinco reais) à LILIANE BATIST DE DEUS CPF: 022.695.727-69, na conta corrente nº 14273-3, agência nº 0662, do banco nº 104 (CAIXA ECONÔMICA FEDERAL), referente à compra conforme nota fiscal nº 045.162, da GORZA em anexo.

Informamos que esta despesa deverá ser paga com recursos do projeto DESENVOLVIMENTO DE COLETOR AUTOMÁTICO DE PARTÍCULAS SEDIMENTÁVEIS – Banco do Brasil – Ag: 3084-8 – c/c 122.065-9 sob a responsabilidade da Prof. Jane Meri.

Atenciosamente,

Prof. Gilberto Costa Drumond Sousa
Diretor do Centro Tecnológico

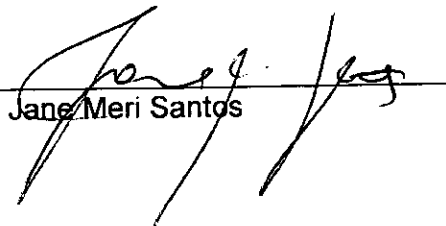
De acordo: 
Profª Jane Meri Santos

22
251,60
408,50
677,50
195,00
260,00

1.792,60 OK!

837



IDENTIFICAÇÃO DO EMITENTE
**GORZA MUSICAL AUDIO
 PROF E ELET LTDA -
 GORZA MUSICAL**
 RUA DESEMBARGADOR SAMPAIO, 177 -
 PRAIA DO CANTO
 29055-250 VITORIA - ES
 Fone (027) 3314-3555
 gorzamusical@eletronicagorza.com.br

DANFE
 DOCUMENTO AUXILIAR
 DA NOTA FISCAL
 ELETRÔNICA

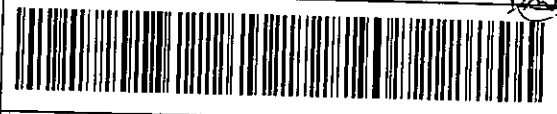

0 - ENTRADA
 1 - SAÍDA **1**

CHAVE DE ACESSO
 3212 1006 2423 6400 0164 5500 1000 0451 6210 0000 4040

Consulta de autenticidade no portal nacional da NF-e
www.nfe.fazenda.gov.br/portal
 ou no site da Sefaz Autorizadora

Nº 000.045.162
 SÉRIE 1
 FOLHA 1/1

NATUREZA DA OPERAÇÃO
VENDAS

PROTOCOLO DE AUTORIZAÇÃO DE USO
 432120032604708 24/10/2012 15:14:34

INSCRIÇÃO ESTADUAL 082.279.46-2 INSCRIÇÃO ESTADUAL DO SUBST. TRIBUT. CNPJ 06.242.364/0001-64

DESTINATÁRIO / REMETENTE
 NOME / RAZÃO SOCIAL **FUNDAÇÃO ESPIRITO SANTENSE DE TECNOLOGIA FEST** CNPJ / CPF 02.980.103/0001-90 DATA DA EMISSÃO 24/10/2012
 ENDEREÇO **FERNANDO FERRARI AV 845 CAMPUS UNIVERSITARIO, 845** BAIRRO / DISTRITO **GOIABEIRAS** CEP 29060-410 DATA DA SAÍDA
 MUNICÍPIO **VITORIA** UF **ES** FONE / FAX (027) 3335-2186 INSCRIÇÃO ESTADUAL **ISENTO** HORA DA SAÍDA

FATURA / DUPLICATA
A VISTA 195,00

CÁLCULO DO IMPOSTO
 BASE DE CÁLCULO DO ICMS 0,00 VALOR DO ICMS 0,00 BASE DE CÁLCULO DO ICMS S.T. 0,00 VALOR DO ICMS SUBSTITUIÇÃO 0,00 VALOR TOTAL DOS PRODUTOS 205,00
 VALOR DO FRETE 0,00 VALOR DO SEGURO 0,00 DESCONTO 10,00 OUTRAS DESP. ACESSÓRIAS 0,00 VALOR TOTAL DO IPI 0,00 VALOR TOTAL DA NOTA 195,00

TRANSPORTADOR / VOLUMES TRANSPORTADOS
 NOME / RAZÃO SOCIAL DESTINATÁRIO FRETE POR CONTA 1-DESTINAT. CÓDIGO ANTI PLACA DO VEIC UF CNPJ / CPF 02.980.103/0001-90
 ENDEREÇO MUNICÍPIO VITORIA UF ES INSCRIÇÃO ESTADUAL
 QUANTIDADE ESPECIE MARCA NUMERAÇÃO PESO BRUTO PESO LÍQUIDO

DADOS DOS PRODUTOS / SERVIÇOS		NCM/SH	CSOSN	CFOP	UNID	QUANT	VALOR UNIT	VALOR TOTAL	B.CÁLC ICMS	VALOR ICMS	VALOR IPI	ALIQ. ICMS	ALIQ. IPI
23443	SUPORTE VISOGRAF P/PROJETOR EASY SLIM	73269090	0102	5102	PC	1	205,00	205,00	0,00	0,00	0,00	0	0

Material p/ auditorio do CT VII

RECEBEMOS

EM 24/10/12

Juliana Nilo
GORZA MUSICAL AUDIO

Proj. Nº 427
 C/d Nº 122.065-9
 Bco BB
 Jocimar F de Oliveira
 Aux. Adm.

DADOS ADICIONAIS
 INFORMAÇÕES COMPLEMENTARES Venda: Dinheiro Vendedor: Romario MD5: 861e2d242c5ce84b492952200be67f09
 *INFORMAÇÕES ADICIONAIS DE INTERESSE DO FISCO: Doc. Emitido por ME OU EPP OPTANTE PELO SIMPLES NACIONAL, nao gera direito a credito fiscal de IPI.
 RESERVADO AO FISCO

Atual Sistemas - www.atualsistemas.net

Emitido pelo UniDANFe 3.2.8 Free - www.unidante.com.br

RECEBEMOS DE GORZA MUSICAL AUDIO PROF E ELET LTDA OS PRODUTOS E/OU SERVIÇOS CONSTANTES DA NOTA FISCAL ELETRÔNICA INDICADA AO LADO. EMISSÃO: 24/10/2012 VALOR TOTAL: 195,00 DESTINATÁRIO: FUNDAÇÃO ESPIRITO SANTENSE DE TECNOLOGIA FEST - FERNANDO FERRARI AV 845 CAMPUS UNIVERSITARIO, 845, GOIABEIRAS, 29060-410-VITORIA-ES
 DATA DO RECEBIMENTO IDENTIFICAÇÃO E ASSINATURA DO RECEBEDOR
NF-e
 Nº 000.045.162
 SÉRIE 1

Declaramos para os devidos fins que o(s) material(ais) /
serviço(s) constante(s) neste documento foi(ram)
recebido(s) ou executado(s) dentro das especificações
solicitadas.

Data: 26, 10, 12

Assinatura / Fiscal do Contrato

Ibanês de Lourdes Pereira
SECRETÁRIA EXECUTIVA
Mat. 296312



Emissão de comprovantes

A33D140745020242037
14/11/2012 08:17:31

SISBB - SISTEMA DE INFORMACOES BANCO DO BRASIL
14/11/2012 - AUTOATENDIMENTO - 08.17.31
3084803084 SEGUNDA VIA 0001

COMPROVANTE DE TRANSFERENCIA
COMPROVANTE DE
DOC ELETRONICO

CLIENTE: FUNDACAO 427 COLETOR JMS
AGENCIA: 3084-8 CONTA: 122.065-9

=====

FINALIDADE: 01 CREDITO EM CONTA CORRENTE
BANCO: 021 - BANESTES S.A BANCO DO ESTADO DO ESP
AGENCIA: 0552-5 - CIVIT
CONTA: 741.638-1

FAVORECIDO: DME - DISTRIBUIDORA DE MATERIAL ELE
CPF/CNPJ: 03.540.608/0001-05
VALOR: R\$ 677,50
DEBITO EM: 13/11/2012

=====

DOCUMENTO: 111302
AUTENTICACAO SISBB: 8.96D.797.446.BE4.5C6

Transação efetuada com sucesso por: J1439748 JOCIMAR FIRMINO DE OLIVEIRA.

839
Raj

FM-SUP-002	FEST Fundação Espírita Santense de Tecnologia		SOLICITAÇÃO DE PAGAMENTO
Folha: 1/1	Revisão: 00		

IDENTIFICAÇÃO DO PROJETO		
TÍTULO DO PROJETO DESENVOLVIMENTO DE COLETOR AUTOMÁTICO DE PARTÍCULAS SEDIMENTÁVEIS	CÓD. FEST Nº: 427	
NATUREZA DO INSTRUMENTO LEGAL QUE REGULA O PROJETO		
<input type="checkbox"/> CONTRATO Nº: _____	<input type="checkbox"/> CONVÊNIO Nº: _____	REFERÊNCIA: _____
SE O PROJETO FOR RELATIVO A UM CURSO, INDICAR A NATUREZA E A REFERÊNCIA		
<input type="checkbox"/> MESTRADO	<input type="checkbox"/> ESPECIALIZAÇÃO	<input type="checkbox"/> EXTENSÃO
<input checked="" type="checkbox"/> OUTROS	REFERÊNCIA: _____	
SE O PROJETO FOR RELATIVO A UM SERVIÇO, INDICAR A NATUREZA		
<input type="checkbox"/> PRESTAÇÃO DE SERVIÇO	<input type="checkbox"/> CONSULTORIA	OUTROS: _____
CONTA BANCÁRIA DO PROJETO ONDE OCORRERÁ O DÉBITO		
BANCO (se "outro", indique o nome do Banco)	NOME DO BANCO	IDENTIFICAÇÃO DA CONTA DO DÉBITO
<input checked="" type="checkbox"/> BB <input type="checkbox"/> CEF <input type="checkbox"/> BNB <input type="checkbox"/> OUTRO	BRASIL	AG.: 3084-8 CC 122.065-9
APELIDO DA CONTA: _____		

REFERÊNCIA DO EMITENTE	
<input type="checkbox"/> OFÍCIO	<input type="checkbox"/> CORRESPONDÊNCIA
NÚMERO: _____	DATA: _____
SOLICITA-SE PROVIDENCIAR, COM BASE NOS DOCUMENTOS FISCAIS ANEXADOS.	
<input checked="" type="checkbox"/> PAGAMENTO A TERCEIROS	<input type="checkbox"/> REEMBOLSO DE DESPESAS
PARA DÉBITO NA SEGUINTE RÚBRICA (se houver)	
IDENTIFICAÇÃO DO BENEFICIÁRIO DO CRÉDITO	
NOME	CNPJ / CPF
DME DIST MAT ELETRICO LTDA	03.540.608/0001-05
PIS / PASEP / INSS	
<input type="checkbox"/> PIS <input type="checkbox"/> PASEP <input type="checkbox"/> INSS Nº: _____	
ENDEREÇO (obrigatório apenas em caso de reembolso)	
CEP: _____	

CONTA BANCÁRIA DO BENEFICIÁRIO ONDE OCORRERÁ O CRÉDITO		
Não necessário no caso de boletos e faturas ou se a conta estiver especificada na Nota Fiscal. Obrigatório em caso de reembolso.		
BANCO (se "outro", indique o nome do Banco)	NOME DO BANCO	IDENTIFICAÇÃO DA CONTA DO CRÉDITO
<input type="checkbox"/> BB <input type="checkbox"/> CEF <input type="checkbox"/> OUTRO		AG: _____ C/C: _____

VALOR A SER DEBITADO NA CONTA DO PROJETO	
O valor líquido a ser creditado na conta do beneficiário será calculado pela FEST com base na legislação em vigor	
VALOR TOTAL POR EXTENSO	VALOR (R\$) 677,50
SEISCENTOS E SETENTA E SETE REAIS E CINQUENTA CENTAVOS	
VALOR LÍQUIDO POR EXTENSO	VALOR (R\$) _____
CONDIÇÃO DE PAGAMENTO: _____	

JUSTIFICATIVA, NO ÂMBITO DO PROJETO, DAS DESPESAS EFETUADAS

x reembolso

RELAÇÃO DE DOCUMENTOS FISCAIS ANEXADOS			
(Se necessário, marque o campo correspondente e utilize o formulário adequado como anexo)			
EMITENTE	TIPO DO DOCUM.	NÚMERO	VALOR (R\$)
DME DIST MAT ELETRICO LTDA	NOTA FISCAL	049.637	677,50

EXISTEM OUTROS DOCUMENTOS FISCAIS LISTADOS EM FORMULÁRIOS ANEXOS ? SIM NÃO

RELAÇÃO DE DOCUMENTOS ADICIONAIS ANEXADOS (descreva sucintamente)

	05/11/2012	05/11/2012
NOME E ASSINATURA DO COORDENADOR	DATA	NOME E ASSINATURA DO ORDENADOR DE DESPESAS

FEST
De: Beatriz
Para: João / Jocimar
Favor Providenciar
Pagamento
Data: 09/11/12
(13637m)

FUNDACÃO ESPÍRITA SANTENSE DE TECNOLOGIA

Protocolo Nº 14081112

Recebido 08.11.12 às 11:22 Hs

Rajano



RECEBIDO E PAGAMENTO

09.11.12

11.25

840

RECEBEMOS DE DISTRIBUIDORA DE MATERIAL ELETRICO LTDA OS PRODUTOS/SERVICOS CONSTANTES DA NOTA FISCAL INDICADA AO LADO		NF-e Nº 000.049.637
DATA DE RECEBIMENTO	IDENTIFICAÇÃO E ASSINATURA DO RECEBEDOR	SÉRIE: 1

 DISTRIBUIDORA DE MATERIAL ELETRICO LTDA RUA XF CHACARA, 296 - - JARDIM LIMOEIRO, SERRA, ES - CEP: 29164267 - Fone/Fax: 2733488100	DANFE Documento Auxiliar da Nota Fiscal Eletrônica 0 - Entrada 1 - Saída 1 Nº 000.049.637 SÉRIE: 1 Página 1 de 1	CONTROLE DO FISCO  CHAVE DE ACESSO 3212 1003 5406 0800 0105 5500 1000 0496 3713 0050 0005 Consulta de autenticidade no portal nacional da NF-e www.nfe.fazenda.gov.br/portal ou no site da Sefaz Autorizadora
	NATUREZA DA OPERAÇÃO VENDE DE MERCADORIA	

INSCRIÇÃO ESTADUAL 082080275	INSCRIÇÃO ESTADUAL DO SUBST. TRIB.	CNPJ 03.540.608/0001-05
---------------------------------	------------------------------------	----------------------------

DESTINATÁRIO/REMETENTE		CNPJ/CPF	DATA DA EMISSÃO
NOME/RAZÃO SOCIAL FUNDAÇÃO ESPIRITO-SANTENSE DE TECNOLOGIA-FEST		02.980.103/0001-90	29/10/2012
ENDEREÇO AV.FERDANDO FERRARI,845,CXP.9045,.-	BAIRRO/DISTRITO GOIABEIRAS	CEP 29060-410	DATA DE ENTRADA/SAÍDA
MUNICÍPIO VITORIA	FONE/FAX 2733457555	UF ES	HORA DE ENTRADA/SAÍDA
		INSCRIÇÃO ESTADUAL ISENTO	

TURA
PAGAMENTO A PRAZO / Num.: 049637 / V. Liq.: 677,50

CÁLCULO DO IMPOSTO		BASE DE CÁLCULO DO ICMS	VALOR DO ICMS	BASE DE CÁLCULO DO ICMS ST	VALOR DO ICMS ST	VALOR TOTAL DOS PRODUTOS
		37,50	6,38	0,00	0,00	677,50
VALOR DO FRETE	VALOR DO SEGURO	DESCONTO	OUTRAS DESPESAS ACESSÓRIAS	VALOR DO IPI	VALOR TOTAL DA NOTA	
0,00	0,00	0,00	0,00	0,00	677,50	

TRANSPORTADOR/VOLUMES TRANSPORTADOS		RAZÃO SOCIAL	FRETE POR CONTA	CÓDIGO ANTT	PLACA DO VEÍCULO	UF	CNPJ/CPF
			0 - Emitente				
ENDEREÇO		MUNICÍPIO		UF	INSCRIÇÃO ESTADUAL		
QUANTIDADE	ESPÉCIE	MARCA	NUMERAÇÃO	PESO BRUTO	PESO LÍQUIDO		

DADOS DO PRODUTO/SERVIÇO													
CÓDIGO	DESCRIÇÃO DO PRODUTO/SERVIÇO	NCM/SH	CST	CFOP	UNID.	QTD.	VLR. UNIT.	VLR. TOTAL	BC ICMS	VLR. ICMS	VLR. IPI	ALIQ. ICMS	ALIQ. IPI
009562	REATOR ELET 2X 40W AF BIV	85041000	060	5405	UN	40,0000	16,0000	640,00					
007618	LUMINARIA TARTAR EXT PVC BR E-27	94054090	0000	5102	UN	3,0000	12,5000	37,50	37,50	6,38		17,00	

Não Aceitamos
Devolução de Cabos
Cortados

Mercadoria Conferida
DME-Dist. Mat. Elétrico Ltda.
Anderson Souza
DISTRIBUIDORA DE MATERIAL ELETRICO LTDA

Devolução somente
até 07 dias após o recebimento
da mercadoria com NF de
devolução Art. 40 da Lei Federal
807/90 CDC.

CÁLCULO DO ISSQN		INSCRIÇÃO MUNICIPAL	VALOR TOTAL DOS SERVIÇOS	BASE DE CÁLCULO DO ISSQN	VALOR DO ISSQN
					427

DADOS ADICIONAIS INFORMAÇÕES COMPLEMENTARES Duplicata - Num.: 0.049637-1, Venc.: 28/11/2012, Valor: 677,50 Pedido: 25165 Contato.: THIAGO RODRIGUES ORDEM COMPRA: 213/12 Loc. Entrega:UFES-VITORIA Observacao: ENTREGA DME FRETE CIF Deposito: Banco 021-Banestes - Ag.0552 - C/C: 7.416.381	RESERVADO AO FISCO Proj Nº 427 C/c Nº 122.065-9 Bco BB Jocimar F de Oliveira Aux. Adm.
--	--

Declaramos para os devidos fins que o(s) material(ais) /
serviço(s) constante(s) neste documento foi(ram)
recebido(s) ou executado(s) dentro das especificações
solicitadas.

Data: 30, 12, 12

[Assinatura]
Assinatura / Fiscal do Contrato

Ibanes de Souza
SECRETARIA EXECUTIVA
Mat. 296312



Emissão de comprovantes

A33G190939159833058
19/11/2012 10:20:14

SISBB - SISTEMA DE INFORMACOES BANCO DO BRASIL
19/11/2012 - AUTOATENDIMENTO - 10.20.15
3084803084 SEGUNDA VIA 0004

COMPROVANTE DE TRANSFERENCIA
COMPROVANTE DE
DOC ELETRONICO

CLIENTE: FUNDAÇÃO 427 COLETOR JMS
AGENCIA: 3084-8 CONTA: 122.065-9

=====

FINALIDADE: 01 CREDITO EM CONTA CORRENTE
BANCO: 021 - BANESTES S.A BANCO DO ESTADO DO ESP
AGENCIA: 0552-5 - CIVIT
CONTA: 741.638-1

FAVORECIDO: DME - DISTRIBUIDORA DE MATERIAL ELE
CPF/CNPJ: 03.540.608/0001-05
VALOR: R\$ 408,50
DEBITO EM: 14/11/2012

=====

DOCUMENTO: 111401
AUTENTICACAO SISBB: 7.C7E.B3D.3F9.5B2.5C7

Transação efetuada com sucesso por: J1439748 JOCIMAR FIRMINO DE OLIVEIRA.

892
Dmes

FM-SUP-002	FEST Fundação Espírito Santeense de Tecnologia		SOLICITAÇÃO DE PAGAMENTO
Folha: 1/1	Revisão: 00		

IDENTIFICAÇÃO DO PROJETO

TÍTULO DO PROJETO DESENVOLVIMENTO DE COLETOR AUTOMÁTICO DE PARTÍCULAS SEDIMENTÁVEIS	CÓD. FEST Nº: 427
NATUREZA DO INSTRUMENTO LEGAL QUE REGULA O PROJETO <input type="checkbox"/> CONTRATO Nº: _____ <input type="checkbox"/> CONVÊNIO Nº: _____ REFERÊNCIA A: _____	
SE O PROJETO FOR RELATIVO A UM CURSO, INDICAR A NATUREZA E A REFERÊNCIA <input type="checkbox"/> MESTRADO <input type="checkbox"/> ESPECIALIZAÇÃO <input type="checkbox"/> EXTENSÃO <input checked="" type="checkbox"/> OUTROS REFERÊNCIA A: _____	
SE O PROJETO FOR RELATIVO A UM SERVIÇO, INDICAR A NATUREZA <input type="checkbox"/> PRESTAÇÃO DE SERVIÇO <input type="checkbox"/> CONSULTORIA OUTROS: _____	
CONTA BANCÁRIA DO PROJETO ONDE OCORRERÁ O DÉBITO	
BANCO (se "outro", indique o nome do Banco) <input checked="" type="checkbox"/> BB <input type="checkbox"/> CEF <input type="checkbox"/> BNB <input type="checkbox"/> OUTRO	NOME DO BANCO BRASIL
IDENTIFICAÇÃO DA CONTA DO DÉBITO AG: 3084-8 CC 122.065-9	
APELIDO DA CONTA: _____	

REFERÊNCIA DO EMITENTE <input type="checkbox"/> OFÍCIO <input type="checkbox"/> CORRESPONDÊNCIA NÚMERO: _____ DATA: _____	
SOLICITA-SE PROVIDENCIAR, COM BASE NOS DOCUMENTOS FISCAIS ANEXADOS: PARA DÉBITO NA SEGUINTE RÚBRICA (se houver) <input checked="" type="checkbox"/> PAGAMENTO A TERCEIROS <input type="checkbox"/> REEMBOLSO DE DESPESAS	
IDENTIFICAÇÃO DO BENEFICIÁRIO DO CRÉDITO	
NOME DME DIST MAT ELETRICO LTDA	CNPJ / CPF 03.540.608/0001-05
PIS / PASEP / INSS <input type="checkbox"/> PIS <input type="checkbox"/> PASEP <input type="checkbox"/> INSS Nº: _____	
ENDEREÇO (obrigatório apenas em caso de reembolso) _____ CEP _____	

CONTA BANCÁRIA DO BENEFICIÁRIO ONDE OCORRERÁ O CRÉDITO Não necessário no caso de boletos e faturas ou se a conta estiver especificada na Nota Fiscal. Obrigatório em caso de reembolso		
BANCO (se "outro", indique o nome do Banco) <input type="checkbox"/> BB <input type="checkbox"/> CEF <input type="checkbox"/> OUTRO	NOME DO BANCO	IDENTIFICAÇÃO DA CONTA DO CRÉDITO AG: _____ C/C: _____

VALOR A SER DEBITADO NA CONTA DO PROJETO O valor líquido a ser creditado na conta do beneficiário será calculado pela FEST com base na legislação em vigor	
VALOR TOTAL POR EXTENSO QUATROCENTOS E OITO REAIS E CINQUENTA CENTAVOS	VALOR (R\$) 408,50
VALOR LÍQUIDO POR EXTENSO	VALOR (R\$) _____
CONDIÇÃO DE PAGAMENTO: _____	

JUSTIFICATIVA, NO ÂMBITO DO PROJETO, DAS DESPESAS EFETUADAS
*** OUTRORNO CT**

RELAÇÃO DE DOCUMENTOS FISCAIS ANEXADOS (Se necessário, marque o campo correspondente e utilize o formulário adequado como anexo)			
EMITENTE	TIPO DO DOCUM.	NÚMERO	VALOR (R\$)
DME DIST MAT ELETRICO LTDA	NOTA FISCAL	49.551	408,50
EXISTEM OUTROS DOCUMENTOS FISCAIS LISTADOS EM FORMULÁRIOS ANEXOS? <input type="checkbox"/> SIM <input checked="" type="checkbox"/> NÃO			

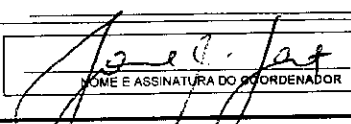
RELAÇÃO DE DOCUMENTOS ADICIONAIS ANEXADOS (descreva sucintamente)			
 NOME E ASSINATURA DO ORDENADOR		31/10/2012 DATA	31/10/2012 NOME E ASSINATURA DO ORDENADOR DE DESPESAS DATA



FEST
 De: Beatriz
 Para: João / Jocimar
 Favor Providenciar
 Gênero / Pagamento
 Data: 09/11/12
 (157,38m)

FEST FUNDAÇÃO ESPÍRITO SANTEENSE DE TECNOLOGIA
 Protocolo Nº **1508.11.12**
 Recebido **08.11.12** às **11:22**hs
 A: _____
 Assinatura **Rayane**

RECEBIDO E VALOR LIQ
 conferido e ap.
 09.11.2012
 11:45

843
DMS

RECEBEMOS DE DISTRIBUIDORA DE MATERIAL ELETRICO LTDA OS PRODUTOS/SERVIÇOS CONSTANTES DA NOTA FISCAL INDICADA AO LADO		NF-e Nº 000.049.551
DATA DE RECEBIMENTO	IDENTIFICAÇÃO E ASSINATURA DO RECEBEDOR	SÉRIE: 1

 DISTRIBUIDORA DE MATERIAL ELETRICO LTDA RUA XF CHACARA, 296 - - JARDIM LIMOEIRO, SERRA, ES - CEP: 29164267 - Fone/Fax: 2733488100	DANFE Documento Auxiliar da Nota Fiscal Eletrônica 0 - Entrada 1 - Saída 1 Nº 000.049.551 SÉRIE: 1 Página 1 de 1	CONTROLE DO FISCO  CHAVE DE ACESSO 3212 1003 5406 0800 0105 5500 1000 0495 5112 1000 0503 Consulta de autenticidade no portal nacional da NF-e www.nfe.fazenda.gov.br/portal ou no site da Sefaz Autorizadora
	NATUREZA DA OPERAÇÃO VENDA DE MERCADORIA	

INSCRIÇÃO ESTADUAL 082080275	INSCRIÇÃO ESTADUAL DO SUBST. TRIB.	CNPJ 03.540.608/0001-05
---------------------------------	------------------------------------	----------------------------

DESTINATÁRIO/REMETENTE		CNPJ/CPF	DATA DA EMISSÃO
NOME/RAZÃO SOCIAL FUNDAÇÃO ESPIRITO-SANTENSE DE TECNOLOGIA-FEST		02.980.103/0001-90	25/10/2012
ENDEREÇO AV.FERDANDO FERRARI,845,CXP.9045, -	BAIRRO/DISTRITO GOIABEIRAS	CEP 29060-410	DATA DE ENTRADA/SAÍDA
MUNICÍPIO VITORIA	FONE/FAX 2733457555	UF ES	INSCRIÇÃO ESTADUAL ISENTO

TURA
 PAGAMENTO A PRAZO / Num.: 049551 / V. Liq.: 408,50

CÁLCULO DO IMPOSTO		BASE DE CÁLCULO DO ICMS	VALOR DO ICMS	BASE DE CÁLCULO DO ICMS ST	VALOR DO ICMS ST	VALOR TOTAL DOS PRODUTOS
		408,50	69,45	0,00	0,00	408,50
VALOR DO FRETE	VALOR DO SEGURO	DESCONTO	OUTRAS DESPESAS ACESSÓRIAS	VALOR DO IPI	VALOR TOTAL DA NOTA	
0,00	0,00	0,00	0,00	0,00	408,50	

TRANSPORTADOR/VOLUMES TRANSPORTADOS		RAZÃO SOCIAL	FRETE POR CONTA	CÓDIGO ANTT	PLACA DO VEÍCULO	UF	CNPJ/CPF
			0 - Emitente				
ENDEREÇO		MUNICÍPIO		UF	INSCRIÇÃO ESTADUAL		
QUANTIDADE	ESPÉCIE	MARCA	NUMERAÇÃO	PESO BRUTO	PESO LÍQUIDO		

DADOS DO PRODUTO/SERVIÇO													
CÓDIGO	DESCRIÇÃO DO PRODUTO/SERVIÇO	NCM/SH	CST	CFOP	UNID.	QTD.	VLR. UNIT.	VLR. TOTAL	BC ICMS	VLR. ICMS	VLR. IPI	ALÍQ. ICMS	ALÍQ. IPI
008048	CONJ 611101 4X2 PARAL 10A 250V PLUS PIA	85365090	000	5102	UN	10,0000	9,7700	97,70	97,70	16,61		17,00	
002855	TOM 675060 2P+T 10A NBR 14136 PIAL	85366910	000	5102	UN	15,0000	8,8300	132,45	132,45	22,52		17,00	
005508	TOM 675061 2P+T 20A NBR 14136 PIAL	85366910	000	5102	UN	15,0000	11,8900	178,35	178,35	30,32		17,00	

Nota Aconcl. 10000
 Devolução do Cabos Cortados

Mercadoria Conferida
 DME-Dist. Mat. Elétrico Ltda
 Anderson Souza
 DME-DIST. MAT. ELETRICO LTDA

Devolução econômica até 07 dias após o receb. sendo de mercadorias com NF de devolução Art. 43 da Lei Federal 807/90 CDC.

Proj. Nº 427
 Cle Nº 122.065-9
 Bco
 Jocimar F de Oliveira
 Aux. Adm.

CÁLCULO DO ISSQN		INSCRIÇÃO MUNICIPAL	VALOR TOTAL DOS SERVIÇOS	BASE DE CÁLCULO DO ISSQN
-------------------------	--	---------------------	--------------------------	--------------------------

DADOS ADICIONAIS		RESERVADO AO FISCO
INFORMAÇÕES COMPLEMENTARES Duplicata - Num.: 0.049551-1, Venc.: 24/11/2012, Valor: 408,50 Pedido: 25164 Contato.: THIAGO RODRIGUES ORDEM COMPRA: 214/12 Loc. Entrega: UFES-VITORIA Observacao: ENTREGA DME FRETE CIF Deposito: Banco 021-Banestes - Ag.0552 - C/C: 7.416.381		

Declaramos para os devidos fins que o(s) material(ais) /
serviço(s) constante(s) neste documento foi(ram)
recebido(s) ou executado(s) dentro das especificações
solicitadas.

Data: 27/10/12
[Handwritten Signature]

Assinatura Fiscal do Contrato
Ibanês de Lourdes Pereira
SECRETÁRIA EXECUTIVA
Mat. 296312



Emissão de comprovantes

A33D140745020242036
14/11/2012 08:17:18

14/11/2012 - BANCO DO BRASIL - 08:17:17
308403084 0003

COMPROVANTE DE PAGAMENTO DE TITULOS

CLIENTE: FUNDAÇÃO 427 COLETOR JMS
AGENCIA: 3084-8 CONTA: 122.065-9

=====

BANCO COOPERATIVO DO BRASIL S.
=====

75691301020202805183370021220010455270000025160	
NR. DOCUMENTO	111.301
DATA DO PAGAMENTO	13/11/2012
VALOR DO DOCUMENTO	251,60
VALOR COBRADO	251,60

=====

NR.AUTENTICACAO F.17C.062.7D2.2E1.EF8

Transação efetuada com sucesso por: J1439748 JOCIMAR FIRMINO DE OLIVEIRA.

845
Dez

FM-SUP-002		SOLICITAÇÃO DE PAGAMENTO
Folha: 1/1	Revisão: 00	

IDENTIFICAÇÃO DO PROJETO

TÍTULO DO PROJETO		CÓD FEST Nº:
DESENVOLVIMENTO DE COLETOR AUTOMÁTICO DE PARTÍCULAS SEDIMENTÁVEIS		427
NATUREZA DO INSTRUMENTO LEGAL QUE REGULA O PROJETO		
<input type="checkbox"/> CONTRATO Nº: _____	<input type="checkbox"/> CONVÊNIO Nº: _____	REFERÊNCIA: _____
SE O PROJETO FOR RELATIVO A UM CURSO, INDICAR A NATUREZA E A REFERÊNCIA		
<input type="checkbox"/> MESTRADO	<input type="checkbox"/> ESPECIALIZAÇÃO	<input type="checkbox"/> EXTENSÃO
<input checked="" type="checkbox"/> OUTROS	REFERÊNCIA: _____	
SE O PROJETO FOR RELATIVO A UM SERVIÇO, INDICAR A NATUREZA		
<input type="checkbox"/> PRESTAÇÃO DE SERVIÇO	<input type="checkbox"/> CONSULTORIA	OUTROS: _____
CONTA BANCÁRIA DO PROJETO ONDE OCORRERÁ O DÉBITO		
BANCO (se "outro", indique o nome do Banco)	NOME DO BANCO	IDENTIFICAÇÃO DA CONTA DO DÉBITO
<input checked="" type="checkbox"/> BB <input type="checkbox"/> CEF <input type="checkbox"/> BNB <input type="checkbox"/> OUTRO	BRASIL	AG: 3084-8 CC 122.065-9
APELIDO DA CONTA: _____		

REFERÊNCIA DO EMITENTE		NÚMERO:	DATA:
<input type="checkbox"/> OFÍCIO	<input type="checkbox"/> CORRESPONDÊNCIA		
SOLICITA-SE PROVIDENCIAR, COM BASE NOS DOCUMENTOS FISCAIS ANEXADOS:		PARA DÉBITO NA SEGUINTE RÚBRICA (se houver)	
<input checked="" type="checkbox"/> PAGAMENTO A TERCEIROS	<input type="checkbox"/> REEMBOLSO DE DESPESAS		
IDENTIFICAÇÃO DO BENEFICIÁRIO DO CRÉDITO			
NOME	CNPJ / CPF	PIS / PASEP / INSS	
BOZI MATERIAIS PARA CONSTRUÇÃO	27.830.116/0001-04	<input type="checkbox"/> PIS	<input type="checkbox"/> PASEP <input type="checkbox"/> INSS Nº: _____
ENDEREÇO (obrigatório apenas em caso de reembolso)			CEP

CONTA BANCÁRIA DO BENEFICIÁRIO ONDE OCORRERÁ O CRÉDITO		
Não necessário no caso de boletos e faturas ou se a conta estiver especificada na Nota Fiscal. Obrigatório em caso de reembolso.		
BANCO (se "outro", indique o nome do Banco)	NOME DO BANCO	IDENTIFICAÇÃO DA CONTA DO CRÉDITO
<input type="checkbox"/> BB <input type="checkbox"/> CEF <input type="checkbox"/> OUTRO		AG: _____ C/C: _____

VALOR A SER DEBITADO NA CONTA DO PROJETO		
O valor líquido a ser creditado na conta do beneficiário será calculado pela FEST com base na legislação em vigor		
VALOR TOTAL POR EXTENSO		
DUZENTOS E CINQUENTA E UM REAIS E SESSENTA CENTAVOS	VALOR (R\$)	251,60
VALOR LÍQUIDO POR EXTENSO	VALOR (R\$)	
CONDIÇÃO DE PAGAMENTO: _____		

JUSTIFICATIVA, NO ÂMBITO DO PROJETO, DAS DESPESAS EFETUADAS

** REEMBOLSO CF*

RELAÇÃO DE DOCUMENTOS FISCAIS ANEXADOS			
(Se necessário, marque o campo correspondente e utilize o formulário adequado como anexo)			
EMITENTE	TIPO DO DOCUM.	NÚMERO	VALOR (R\$)
BOZI MATERIAIS PARA CONSTRUÇÃO	NOTA FISCAL	085431	251,60
EXISTEM OUTROS DOCUMENTOS FISCAIS LISTADOS EM FORMULÁRIOS ANEXOS ? <input type="checkbox"/> SIM <input checked="" type="checkbox"/> NÃO			

RELAÇÃO DE DOCUMENTOS ADICIONAIS ANEXADOS (descreva sucintamente)

	26/10/2012		26/10/2012
NOME E ASSINATURA DO COORDENADOR	DATA	NOME E ASSINATURA DO ORDENADOR DE DESPESAS	DATA

FEST
De: Beatriz
Para: Jucimar / Jocimar
Favor Providenciar
Pagamento
Data: 09/11/12
(13h39m)

FEST FUNDAÇÃO ESPÍRITO SANTENSE DE TECNOLOGIA

Protocolo Nº ...1608.1112...

Recebido 09/11/12 às 11:23Hs

A: _____

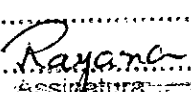

Assinatura

Recebido e conferido e aut.
09.11.12
11:45

846
Dess



MATERIAIS PARA CONSTRUÇÃO

RUA PEDRO CARLOS DE SOUZA, 84 - LOJA 1
ILHA DE SANTA MARIA - VITÓRIA / ES - CEP: 29.051-050
TELEFONE: (27) 2122-4750 - FAX: (27) 2122-4751

DANFE

Documento Auxiliar da
Nota Fiscal Eletrônica

1 - SAIDA 1
2 - ENTRADA
N.º 085431 - FL1/1
SÉRIE : 000

CONTROLE DO FISCO

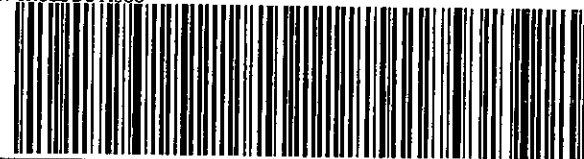

CHAVE DE ACESSO
32.1210.27.830.116/0001-04-55-000.000.085-431-108.467.619-0

Consulta de autenticidade no portal nacional da NF-e
www.nfe.fazenda.gov.br/portal ou no site da Sefaz Autorizadora
PROTOCOLO DE AUTORIZAÇÃO DE USO
432120032771690 25/10/2012 15:29:50

NATUREZA DA OPERAÇÃO

VENDA

INSCRIÇÃO ESTADUAL
080266002

INSC. EST. DO SUBST. TRIBUTÁRIO

CNPJ

27.830.116/0001-04

DESTINATÁRIO / REMETENTE

NOME / RAZÃO SOCIAL

001467-FUND ESP.SANTENSE DE TECNOLOGIA

CNPJ / CPF

02.980.103/0001-90

DATA DA EMISSÃO

25/10/2012

ENDEREÇO

AV.FERNANDO FERRARIS/S/N

BAIRRO / DISTRITO

GOIABEIRAS

CEP

29.060-410

DATA SAÍDA/ENTRADA

25/10/2012

MUNICÍPIO

VITÓRIA

FONE / FAX

27 33352058

UF

ES

INSCRIÇÃO ESTADUAL

ISENTO

HORA DA SAÍDA

15:29:43

FATURA

(A PRAZO - BOLETO SICOOB) em 24/11/2012 - R\$ 251,60

VALOR DO IMPOSTO

BASE DE CÁLCULO DO ICMS

10,00

VALOR DO ICMS

1,70

BASE DE CÁLCULO DO ICMS SUBSTITUIÇÃO

0,00

VALOR DO ICMS SUBSTITUIÇÃO

0,00

VALOR TOTAL DOS PRODUTOS

251,60

VALOR DO FRETE

0,00

VALOR DO SEGURO

0,00

DESCONTO

0,00

OUTRAS DESPESAS ACESSÓRIAS

0,00

VALOR DO IPT

0,00

VALOR TOTAL DA NOTA

251,60

TRANSPORTADOR / VOLUMES TRANSPORTADOS

RAZÃO SOCIAL

FRETE POR CONTA

1- Emitente
2- Destinatário

CODIGO ANTT

100000000-7

UF

CNPJ/CPF

ENDEREÇO

MUNICÍPIO

UF

INSCRIÇÃO ESTADUAL

QUANTIDADE

ESPÉCIE

MARCA

NUMERAÇÃO

PESO BRUTO

PESO LÍQUIDO

DADOS DOS PRODUTOS / SERVIÇOS

CÓDIGO	DESCRIÇÃO DO PRODUTO / SERVIÇO	N.C.M/S.H.	CST	CFOP	UNID.	QUANTIDADE	V.UNITÁRIO	V.TOTAL	BC ICMS	V. ICMS	ALIQ. ICMS	ALIQ. IPT
02020	CORALATEX ACRIL FOSCO 18 L BRANCO	32091010	060	5403	PC	1,00	167,00	167,00				
00155	CORALIT 3,6L GELO 002	32089010	060	5403	PC	1,00	60,00	60,00				
04927	AGUA RAZ LITRO 1/4	27101130	060	5403	PC	2,00	7,30	14,60				
07199	SACO PLASTICO VAZIO	39232110	000	5102	PC	10,00	1,00	10,00	10,00	1,70	17	

RECEÇÃO
VELOCIDADE DE
SERVIÇO DE HORAS

Proj. N.º **427**
C/c N.º **122.065-9**
Bco **BB**
Lucimar F de Oliveira
Aux. Adm.

DADOS ADICIONAIS

INFORMAÇÕES COMPLEMENTARES
Cupom Fiscal N.º

Vendedor: RENATO FERREIRA

RESERVADO AO FISCO

O/C 2111/12 - 372

Declaramos para os devidos fins que o(s) material(ais) /
serviço(s) constante(s) neste documento foi(ram)
recebido(s) ou executado(s) dentro das especificações
solicitadas.

Data: 27.10.12

[Handwritten Signature]

Assinatura Fiscal do Contrato

Ibans de Lourdes

SECRETÁRIA EXECUTIVA

Mat. 296312

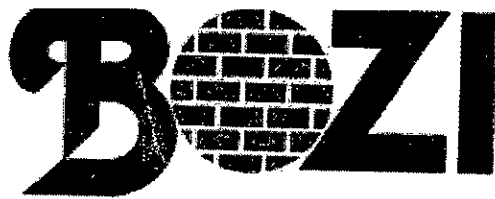

**MATERIAIS PARA CONSTRUÇÃO
CONSTRUTORA E INCORPORADORA
COMÉRCIO ATACADISTA**

847
R-05

**SATISFAZENDO SUAS EXPECTATIVAS COM PADRÕES DE QUALIDADE
EMPRESA ASSOCIADA AO SICOOB. A SUA COOPERATIVA FORTE.**



Av. Nossa Senhora dos Navegantes, Nº 755, Loja 2 - Enseada do Suá - Ed. Palácio da Praia

SICOOB 756-0

Recibo do Sacado

Local de Pagamento PAGÁVEL EM QUALQUER BANCO ATÉ O VENCIMENTO					Vencimento: 24/11/2012	
Cedente BOZI MATERIAIS PARA CONSTRUÇÃO LTDA CNPJ: 27.830.116/0001-04					Agência/Cod. Cedente 3010 / 000028051	
Data do Documento 25/10/2012	Número do Documento 085431.0-01	Espécie Doc. DM	Aceite N	Data de Processamento 25/10/2012	Nosso Número 3700212-2	
Uso do Banco Carteira 1		Espécie R\$	Quantidade 1	Valor 251,60	(-) Valor do Documento 251,60	
Instruções (Todas as informações deste bloqueto são de exclusiva responsabilidade do cedente.) PAGÁVEL PREFERENCIALMENTE NAS AGÊNCIAS DO SICOOB/BANCOOB MORA DIÁRIA = R\$ 0,83 TÍTULO SUJEITO A PROTESTO APÓS 10 DIAS DE VENCIDO. N. Fiscal:085431-0 2ª via no site: www.sicoobes.com.br					(-) Desconto	
					(-) Outras Deduções/Abatimento	
					(+) Mora/Multa/Juros	
					(+) Outros Acrescimos	
					(-) Valor Cobrado	
Sacado: FUND ESP.SANTENSE DE TECNOLOGIA AV.FERNANDO FERRARI,S/N, GOIABEIRAS - VITÓRIA/ES C.E.P.: 29.060-410					C.N.P.J.: 02.980.103/0001-90	

Recebimento através do cheque núm. _____ do banco _____
Esta quitação só terá validade após o pagamento do cheque pelo banco sacado.

Autenticação mecânica

SICOOB 756-0

75691.30102 02028.051833 70021.220010 4 55270000025160

Local de Pagamento PAGÁVEL EM QUALQUER BANCO ATÉ O VENCIMENTO					Vencimento: 24/11/2012	
Cedente BOZI MATERIAIS PARA CONSTRUÇÃO LTDA CNPJ: 27.830.116/0001-04					Agência/Cod. Cedente 3010 / 0000280518	
Data do Documento 25/10/2012	Número do Documento 085431.0-01	Espécie Doc. DM	Aceite N	Data de Processamento 25/10/2012	Nosso Número 3700212-2	
Uso do Banco Carteira 1		Espécie R\$	Quantidade 1	Valor 251,60	(-) Valor do Documento 251,60	
Instruções (Todas as informações deste bloqueto são de exclusiva responsabilidade do cedente.) PAGÁVEL PREFERENCIALMENTE NAS AGÊNCIAS DO SICOOB/BANCOOB MORA DIÁRIA = R\$ 0,83 TÍTULO SUJEITO A PROTESTO APÓS 10 DIAS DE VENCIDO. N. Fiscal:085431-0 2ª via no site: www.sicoobes.com.br					(-) Desconto	
					(-) Outras Deduções/Abatimento	
					(+) Mora/Multa/Juros	
					(+) Outros Acrescimos	
					(-) Valor Cobrado	
Sacado: FUND ESP.SANTENSE DE TECNOLOGIA AV.FERNANDO FERRARI,S/N, GOIABEIRAS - VITÓRIA/ES C.E.P.: 29.060-410					C.N.P.J.: 02.980.103/0001-90	

Proj. Nº 427
C/c Nº 122.065-9
Bco BB
Jocimar F de Oliveira
Aux. Adm.

Autenticação mecânica - Ficha de Compensação





OC nº 211/12 – 372 FEST.

Vitória, 25 de Outubro de 2012.

BOZI MATERIAL DE CONSTRUÇÃO LTDA.
Rua Pedro Carlos de Souza, 84 – Loja 01.
Ilha de Santa Maria – Vitória - ES
Tel: (27) 2122-4750
e-mail: renato@bozi.com.br

Prezados Senhores:
Estamos autorizando a compra dos itens abaixo:

ITEM	QUANT	UNID	ESPECIFICAÇÃO	Valor Unit.	Valor Total
01	01	Un.	Tinta acrílica Coral ou Suvinil branco neve lata de 18Litros.	167,00	167,00
02	01	Un.	Tinta a óleo coral ou Suvinil, branco gelo p/ pintura de porta galão de 3,6 litros.	60,00	60,00
03	02	Un.	Água raz 1 Lt.	7,30	14,60
04	10	Un.	Saco de Trigo de colocar entulho.	1,00	10,00
TOTAL:					R\$ 251,60

IMPORTANTE INDICAR NO CORPO DA NOTA FISCAL OS DADOS PARA DEPÓSITO, E AUTORIZADO PELA ORDEM DE COMPRA Nº: 211/12 – 464 - FEST.

Informamos abaixo os dados para emissão da Nota Fiscal:

Razão Social: Fundação Espírito Santense de Tecnologia – FEST
Endereço : Av.Fernando Ferrari, 845 –Campus Universitário UFES
Goiabeiras – Vitória / ES CEP: 29060-410
CNPJ : 02.980.103/0001-90
Inscrição Estadual: Isenta

Local de entrega: Endereço acima - FEST.

Sendo o que se apresenta para o momento, subscrevemos,

Atenciosamente,

Fábio Nunes
Compras
Tel: (27) 3345.7555
e-mail: fabio.nunes@fest.org.br

Solicito a cotação para posterior compra do material abaixo:

Madeira

2122-4150

Item	Descrição	Quantidade	Preço Unit.	Preço Total
1	Porta interna em compensado espessura 35 mm, com acabamento liso em madeira laminada para pintura, nas dimensões 80cm x 210cm.	01	n/c	
2	Marco de madeira de lei tipo paraju ou equivalente, com 15x3 com de batente, dimensões 0,80x2,10 cm, para a porta do item 1	01	n/c	
3	Conjunto de alisares de madeira de lei tipo paraju ou equivalente, para a porta do item 1	01 conjunto	24,00	
4	Dobradiças para a porta do item 1	03 unid	4,00	
5	Fechadura simples para a porta do item 1	01 unid.	29,00	

Pintura

Item	Descrição	Quantidade	Preço Unit.	Preço Total
1	Tinta acrílica Coral ou Suvinil branco neve	1 lata de 18 litros	167,00	
2	Tinta à óleo Coral ou Suvinil, branco gelo, para pintura de porta.	1 galão (3,6 litros)	60,00	
3	Água raz	2 litros	7,30	
4	Saco de trigo de colocar entulho	10 unid.	1,00	
				235,00

Elétrica

Item	Descrição	Quant.	Preço Unit.	Preço Total
1	Reator eletrônico marca RCG, bivolt, 2 x 40 W	40	n/c	
2	Luminaria oval sobrepôr tipo tartaruga ref- LT 1103 Decorlux ou similar, para lâmpada fluorescente compacta de comprimento mínimo de 18 cm	03	n/c	

8510
~~8510~~

Fabio Nunes

De: Renato Bozi [renato@bozi.com.br]
Enviado em: terça-feira, 16 de outubro de 2012 11:09
Para: fabio.nunes@fest.org.br
Assunto: ENC: Coleta de preço
Anexos: Compras LEPAC e outras - 15-10-12.docx

Bom dia

Bozi – renato
Pag. 30dias

De: Fabio Nunes [mailto:fabio.nunes@fest.org.br]
Enviada em: terça-feira, 16 de outubro de 2012 10:33
Para: 'Renato Bozi'
Assunto: Coleta de preço

Renato, bom dia.

Segue anexo planilha, favor cotar.
Qualquer dúvida, favor entrar em contato.

Att,

Fábio Nunes
FEST
27-3345-7555



TINBOL TINTAS LTDA.

C.N.P.J.: 27.067.909/0001-13

AV VITORIA, 1768 - ILHA STA MARIA

VITORIA-ES CEP: 29051-042

Fone (27) 2121-5400

Fax: (27) 2121-5444

falecom@tinbol.com.br

852
DMS

DEPARTAMENTO DE VENDAS

Orçamento Nº : 127096

Status : Não Faturado.

Razão: FABIO NUNES

Fantasia:

Endereço:

Município: VITORIA / ES

CNPJ: 111.111.111-11

Fone:

Cond. Pgto.: (01)000

Bairro:

C.E.P.: 11111-111

IE:

Vendedor: ROMULO MACIEL JOBRAN

E-Mail:

MATERIAIS SOLICITADOS

º	Código	Descrição	Marca	Leg	Un.	Quant.	Preço Unit.	Preço Total
1	00505	ACR FOS BRANCO 18 LTS DECORA	TINTAS CORAL	C	18LT	1,00	224,00	224,00
2	00001	ESM BRI GELO 3.6 LTS CORALIT	TINTAS CORAL	B	3.6	1,00	58,00	58,00
3	00687	AGUA RAZ 900 ML 8101 TEMPO	TEMPO IND.COI	A	04	1,00	6,40	6,40
4	01197	SACO P/ ENTULHO 5080 C/ 5 UNID	PINCEIS ATLAS	D	UN	1,00	11,00	11,00
Total do(s) Produto(s) :								299,40
Total do Orçamento :								299,40
Peso :								0,00

Prazos para Pagamento

Parcela	Vencimento	Valor
A VISTA		299,40

Transportadora: 00001-O MESMO

- CEP: 11111111 - /

Mensagem :

Classif.IPI: A: 27101130 B: 32081010 C: 32091010 D: 63053310

Data do Orçamento : 16/10/2012

Validade do Orçamento : 16/10/2012

Frete por Conta do: EMITENTE



Fabio Nunes

De: Vinícius Costa - Vendas Fio e Ferro [vinicius@fioferro.com.br]
Enviado em: terça-feira, 16 de outubro de 2012 13:03
Para: 'Fabio Nunes'
Assunto: RES: Coleta de preço

Boa tarde,
Sem cotação.
Abraço!

Vinícius Costa
Consultor de Vendas
vinicius@fioferro.com.br
27 3334 6105

www.fioferro.com.br
Av. Leão do Silva, 1845, Barão,
Vitória, ES • 27 3334 6100

FORTLEV    **weber** **DOCOL** **LWART** **ESTRELA** **DASCO**

*"Sabeis isto, meus amados irmãos; mas todo o homem seja pronto para ouvir, tardio para falar, tardio para se irar.
Tiago 1:19"*

De: Fabio Nunes [mailto:fabio.nunes@fest.org.br]
Enviada em: terça-feira, 16 de outubro de 2012 10:34
Para: 'Vinícius Costa - Vendas Fio e Ferro'
Assunto: Coleta de preço

Vinícius, bom dia.

Segue anexo planilha, favor cotar.
Qualquer dúvida, favor entrar em contato.

Att,

Fábio Nunes
FEST
27-3345-7555

Fábio Nunes

De: Marcos - Gimacol [marcos@gimacol.com.br]
Enviado em: terça-feira, 16 de outubro de 2012 13:11
Para: Fábio Nunes
Assunto: Re: Coleta de preço

Agradecemos a cotação, material fora da nossa de comercio.
Sds
Marcos Favalessa

From: Fábio Nunes
Sent: Tuesday, October 16, 2012 10:36 AM
To: 'Marcos - Gimacol'
Subject: Coleta de preço

Marcos, bom dia.

Segue anexo planilha, favor cotar.
Qualquer dúvida, favor entrar em contato.

Att,

Fábio Nunes
FEST
27-3345-7555

Emissão de comprovantes



10/12/2014 - BANCO DO BRASIL - 11:57:40
308403084 SEGUNDA VIA 0021
COMPROVANTE DE TRANSFERENCIA
DE CONTA CORRENTE P/ CONTA CORRENTE

CLIENTE: FUNDACAO 427 COLETOR JMS
AGENCIA: 3084-8 CONTA: 122.065-9

O/R

=====

DATA DA TRANSFERENCIA	10/12/2014
NR. DOCUMENTO	664.612.000.014.680
VALOR TOTAL	457,00

***** TRANSFERIDO PARA:
CLIENTE: JULIANO KELLER DAL PONT
AGENCIA: 4612-4 CONTA: 14.680-3
NR. DOCUMENTO 663.084.000.122.065

=====

NR.AUTENTICACAO	1.51E.E14.72B.1C6.7CF
-----------------	-----------------------

Transação efetuada com sucesso por: J7215540 SANDRA MIRIAN SILVA.

**Transferência entre contas correntes****Debitado**

Agência	3084-8	
Conta corrente	122065-9	FUNDAÇÃO 427 COLETOR JMS

Creditado

Agência	4612-4	
Conta corrente	14680-3	JULIANO KELLER DAL PONT
Valor	457,00	
Data	Nesta data	

Tela não é registrada como pendência por ineficiência de assinaturas.

Pendência número: **297872522**.

Usuário: J7215540 SANDRA MIRIAN SILVA.

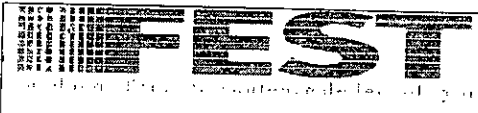

Pedido Convênio 066/2014
SOLICITAÇÃO DE PAGAMENTO

Código F11	
Folha	Revisão
1/1	01

IDENTIFICAÇÃO DO PROJETO

SOLICITAÇÃO Nº	DATA	Nº DO PROCESSO NA UFES	Nº DO PROC. DA FINANCIADORA	COD. FEST
	28/11/14	23068.005453/2014		417
Título do Projeto				

ORIGEM	PERÍODO DE VIGÊNCIA:	CONTA BANCÁRIA DO PROJETO
<input checked="" type="checkbox"/> Público <input type="checkbox"/> Privado	Início: 3/12/2010 Término: 31/12/2014 Aditivo: 31/09/2014	Banco: Banco do Brasil Agência: 3084-8 C/C: 329065-9 Ident.:
RUBRICA		

DADOS PARA PAGAMENTO

TIPOS DE PAGAMENTO	
<input type="checkbox"/> Reembolso de Despesas	<input checked="" type="checkbox"/> Pagamento a Terceiros

INFORMAÇÕES DE PAGAMENTO	
<input type="checkbox"/> Boleto Venc.: <input type="checkbox"/> Cheque <input type="checkbox"/> Outros:	<input checked="" type="checkbox"/> Depósito Banco: Banco do Brasil Agência: 4612-4 C/C: 14680-3

IDENTIFICAÇÃO DO BENEFICIÁRIOS	
NOME: Juliano Koller Del Port - Webtônica	
CPF/CNPJ: 13.414.578/0001-90	PIS/PASEP:
TIPO DOC:	TELEFONE: (55) 40639083
NÚMERO:	CELULAR:
DESCRIÇÃO	

VALOR A SER DEBITADO NA CONTA DO PROJETO

O valor líquido a ser creditado na conta do beneficiário será calculado pela FEST

VALOR TOTAL (R\$)	VALOR LÍQUIDO (R\$)
457,00	457,00

DOCUMENTOS ANEXADOS

Nota Fiscal 00.008.659

 Coordenador NOME Dora Maria Santos	 Ibanês de Lourenço Pereira SECRETÁRIA EXECUTIVA Mat. 296312	 Ordenador de Despesa NOME 02/12/14
--	---	--

PARA USO DA FEST

PROTOCOLO	AUTORIZAÇÃO/CONTROLE	CONTABILIDADE	FINANCEIRO
Protocolo nº 2502214 Recebido 02/12/14 às 13:47	Autorizado em: 02/12/14 Ana Beatriz Nogueira Assistente Administrativo	Autorizado em: 02/12/14 MEDEIROS ASSOCIADOS	Solicitação recebida em: ____/____/____ Assinatura

Conferido e apro
p/ pagamento

857
Dms

RECEBEMOS DE JULIANO KELLER DAL PONT OS PRODUTOS/SERVIÇOS CONSTANTES DA NOTA FISCAL INDICADA AO LADO		NF-e Nº 000.000.659
DATA DE RECEBIMENTO	IDENTIFICAÇÃO E ASSINATURA DO RECEBEDOR	SÉRIE: 1

JULIANO KELLER DAL PONT RUA GUILHERME ALVES, 308 - 403 - PETROPOLIS, Porto Alegre, RS - CEP: 90680000 - Fone/Fax: 5140639089	DANFE Documento Auxiliar da Nota Fiscal Eletrônica 0 - Entrada 1 - Saída 1 Nº 000.000.659 SÉRIE: 1 Página 1 de 1	CONTROLE DO FISCO CHAVE DE ACESSO 4314 1113 4445 7800 0189 5500 1000 0006 5910 0008 3534 Consulta de autenticidade no portal nacional da NF-e www.nfe.fazenda.gov.br/portal ou no site da Sefaz Autorizadora
	PROTOCOLO DE AUTORIZAÇÃO DE USO 143140202817016 - 20/11/2014 17:56	

NATUREZA DA OPERAÇÃO Venda	INSCRIÇÃO ESTADUAL DO SUBST. TRIB. 0963416189	CNPJ 13.444.578/0001-89
-------------------------------	--	----------------------------

DESTINATÁRIO/REMETENTE		CNPJ/CPF 02.980.103/0001-90	DATA DA EMISSÃO 20/11/2014
NOME/RAZÃO SOCIAL FUNDAÇÃO ESPIRITO SANTENSE DE TECNOLOGIA - FEST		CEP 29075-010	DATA DE ENTRADA/SAÍDA 20/11/2014
ENDEREÇO AV FERNANDO FERRARI, 845 - CAMPUS	BAIRRO/DISTRITO GOIABEIRAS	UF ES	HORA DE ENTRADA/SAÍDA 18:00:00
MUNICÍPIO Vitoria	FONE/FAX 2733457555	INSCRIÇÃO ESTADUAL ISENTO	

FATURA
PAGAMENTO À VISTA

CÁLCULO DO IMPOSTO		BASE DE CÁLCULO DO ICMS	VALOR DO ICMS	BASE DE CÁLCULO DO ICMS ST	VALOR DO ICMS ST	VALOR TOTAL DOS PRODUTOS
		0,00	0,00	0,00	0,00	457,00
VALOR DO FRETE	VALOR DO SEGURO	DESCONTO	OUTRAS DESPESAS ACESSÓRIAS	VALOR DO IPI	VALOR TOTAL DA NOTA	
0,00	0,00	0,00	0,00	0,00	457,00	

TRANSPORTADOR/VOLUMES TRANSPORTADOS		RAZÃO SOCIAL	FRETE POR CONTA	CÓDIGO ANTT	PLACA DO VEÍCULO	UF	CNPJ/CPF
			9 - Sem Frete				
		ENDEREÇO	MUNICÍPIO	UF	INSCRIÇÃO ESTADUAL		
QUANTIDADE	ESPÉCIE	MARCA	NUMERAÇÃO	PESO BRUTO	PESO LÍQUIDO		

DADOS DO PRODUTO/SERVIÇO													
CÓDIGO	DESCRIÇÃO DO PRODUTO/SERVIÇO	NCM/SH	CST	CFOP	UNID.	QTD.	VLR. UNIT.	VLR. TOTAL	BC ICMS	VLR. ICMS	VLR. IPI	ALIQ. ICMS	ALIQ. IPI
40	Arduino Mega 2560	84714190	1103	6102	un	2.0000	160.0000	320.00			0,00		0,00
34	Display LCD Shield com teclado para Arduino	84733092	0103	6102	pc	1.0000	68.0000	68.00			0,00		0,00
352	RTC + SD Card Shield	84733043	0103	6102	pc	1.0000	69.0000	69.00			0,00		0,00

Proj. Nº 457
 C/c Nº 122.065.9
 Bco Brasil
 Jocimar F de Oliveira
 Aux. Adm.

CÁLCULO DO ISSQN		INSCRIÇÃO MUNICIPAL	VALOR TOTAL DOS SERVIÇOS	BASE DE CÁLCULO DO ISSQN	VALOR DO ISSQN
------------------	--	---------------------	--------------------------	--------------------------	----------------

DADOS ADICIONAIS INFORMAÇÕES COMPLEMENTARES O.C 294/14 - 427 Informações Adicionais de Interesse do Fisco: Empresa optante pelo simples nacional não gera direito a crédito de ICMS	RESERVADO AO FISCO
--	--------------------

Declaro que o material
foi recebido.



Em 28/11/14



Ibanês de Lourdes Pereira
SECRETÁRIA EXECUTIVA
Mat. 296312

858
Dm

RECEBEMOS DE JULIANO KELLER DAL PONT OS PRODUTOS/SERVIÇOS CONSTANTES DA NOTA FISCAL INDICADA AO LADO		NF-e Nº 000.000.659
DATA DE RECEBIMENTO	IDENTIFICAÇÃO E ASSINATURA DO RECEBEDOR	SÉRIE: 1

 JULIANO KELLER DAL PONT RUA GUILHERME ALVES, 308 - 403 - PETROPOLIS, Porto Alegre, RS - CEP: 90680000 - Fone/Fax: 5140639089	DANFE Documento Auxiliar da Nota Fiscal Eletrônica 0 - Entrada 1 - Saída 1 Nº 000.000.659 SÉRIE: 1 Página 1 de 1	CONTROLE DO FISCO  CHAVE DE ACESSO 4314 1113 4445 7800 0189 5500 1000 0006 5910 0008 3534 Consulta de autenticidade no portal nacional da NF-e www.nfe.fazenda.gov.br/portal ou no site da Sefaz Autorizadora
	NATUREZA DA OPERAÇÃO Venda	
INSCRIÇÃO ESTADUAL 0963416189	INSCRIÇÃO ESTADUAL DO SUBST. TRZ.	CNPJ 13.444.578/0001-89

DESTINATÁRIO/REMETENTE			
NOME/RAZÃO SOCIAL FUNDAÇÃO ESPIRITO SANTENSE DE TECNOLOGIA - FEST		CNPJ/CPF 02.980.103/0001-90	DATA DA EMISSÃO 20/11/2014
ENDEREÇO AV FERNANDO FERRARI, 845 - CAMPUS		BARRIO/DISTRITO GOIABEIRAS	CEP 29075-010
MUNICÍPIO Vitoria	FONE/FAX 2733457555	UF ES	INSCRIÇÃO ESTADUAL ISENTO
			DATA DE ENTRADA/SAÍDA 20/11/2014
			HORA DE ENTRADA/SAÍDA 18:00:00

FATURA

PAGAMENTO À VISTA

CÁLCULO DO IMPOSTO					
BASE DE CÁLCULO DO ICMS 0,00	VALOR DO ICMS 0,00	BASE DE CÁLCULO DO ICMS ST 0,00	VALOR DO ICMS ST 0,00	VALOR TOTAL DOS PRODUTOS 457,00	
VALOR DO FRETE 0,00	VALOR DO SEGURO 0,00	DESCONTO 0,00	OUTRAS DESPESAS ACESSÓRIAS 0,00	VALOR DO IPI 0,00	VALOR TOTAL DA NUTA 457,00

TRANSPORTADOR/VOLUMES TRANSPORTADOS					
RAZÃO SOCIAL	FRETE POR CONTA 9 - Sem Frete	CÓDIGO ANTT	PLACA DO VEÍCULO	UF	CNPJ/CPF
ENDEREÇO	MUNICÍPIO		UF	INSCRIÇÃO ESTADUAL	
QUANTIDADE	RSP/CFR	MARCA	NUMERAÇÃO	PESO BRUTO	PESO LÍQUIDO

DADOS DO PRODUTO/SERVIÇO													
CÓDIGO	DESCRIÇÃO DO PRODUTO/SERVIÇO	NCM/SH	CST	CFOP	UNID.	QTD.	VLR. UNIT.	VLR. TOTAL	BC ICMS	VLR. ICMS	VLR. IPI	ALÍQ. ICMS	ALÍQ. IPI
40	Ardüino Mega 2560	84714190	1103	6102	un	2,0000	160,0000	320,00			0,00		0,00
34	Display LCD Shield com teclado para Ardüino	84733092	0103	6102	pc	1,0000	68,0000	68,00			0,00		0,00
552	RTC + SD Card Shield	84733043	0103	6102	pc	1,0000	69,0000	69,00			0,00		0,00

CÁLCULO DO ISSQN			
INSCRIÇÃO MUNICIPAL	VALOR TOTAL DOS SERVIÇOS	BASE DE CÁLCULO DO ISSQN	VALOR DO ISSQN

DADOS ADICIONAIS	
INFORMAÇÕES COMPLEMENTARES O.C 294/14 - 427 Informações Adicionais de Interesse do Fisco: Empresa optante pelo simples nacional não gera direito a crédito de ICMS	RESERVADO AO FISCO



OC Nº 294/14 – 427

Vitória, 19 de Novembro de 2014.

JULIANO KELLER DAL PONT.
Rua Guilherme Alves , Nº 308/403, Porto Alegre
CEP: 90.680-000 – Rio Grande do Sul - RS
Tel.: (51)3322-6127 – Contato: Juliano
E-mail: contato@webtronico.com.br

Prezados Senhores:

Autorizamos a compra do material abaixo:

ITEM	DESCRIÇÃO DOS PRODUTOS	QTD.	R\$ UNIT.	R\$ TOTAL
01	ARDUINO MEGA 2560 R3	02	160,00	320,00
02	LCD SHIELD para ARDUINO MEGA 2560 R3	01	68,00	68,00
03	RTC + SD CARD SHIELD para ARDUINO MEGA 2560	01	69,00	69,00
Conforme proposta de nº 14111901 , enviado no dia 19/11/2014			Total	457,00

IMPORTANTE INDICAR NO CORPO DA NOTA FISCAL, AUTORIZADO PELA
ORDEM DE COMPRA Nº: 294/14 - 427

Informamos abaixo os dados para emissão da Nota Fiscal:

Razão Social: Fundação Espírito Santense de Tecnologia – FEST
Endereço: Av. Fernando Ferrari, 845 – Campus Universitário UFES
Goiabeiras – Vitória/ES - CEP: 29.075-010
CNPJ: 02.980.103/0001-90
Inscrição Estadual: Isenta

Local de Entrega : Fundação Espírito Santense de Tecnologia – FEST
Av. Fernando Ferrari, 845 – Campus Universitário UFES
Goiabeiras – Vitória/ES - CEP: 29.075-010

Responsável: Celso Munaro

Pagamento: A VISTA - ANTECIPADO

Sendo o que se apresenta para o momento, subscrevemos.

Atenciosamente,

Bruno Merçon
Tel.: (27) 3345-7555
E-mail: compras@fest.org.br



OC N° 294/14 - 427

Vitória, 19 de Novembro de 2014.

JULIANO KELLER DAL PONT.
Rua Guilherme Alves , N° 308/403, Porto Alegre
CEP: 90.680-000 - Rio Grande do Sul - RS
Tel.: (51)3322-6127 - Contato: Juliano
E-mail: contato@webtronico.com.br

Prezados Senhores:

Autorizamos a compra do material abaixo:

ITEM	DESCRIÇÃO DOS PRODUTOS	QTD.	R\$ UNIT.	R\$ TOTAL
01	ARDUINO MEGA 2560 R3	02	160,00	320,00
02	LCD SHIELD para ARDUINO MEGA 2560 R3	01	68,00	68,00
03	RTC + SD CARD SHIELD para ARDUINO MEGA 2560	01	69,00	69,00
Conforme proposta de nº 14111901 , enviado no dia 19/11/2014			Total	457,00

IMPORTANTE INDICAR NO CORPO DA NOTA FISCAL, AUTORIZADO PELA
ORDEM DE COMPRA N°: 294/14 - 427

Informamos abaixo os dados para emissão da Nota Fiscal:

Razão Social: Fundação Espírito Santense de Tecnologia - FEST
Endereço: Av. Fernando Ferrari, 845 - Campus Universitário UFES
Goiabeiras - Vitória/ES - CEP: 29.075-010
CNPJ: 02.980.103/0001-90
Inscrição Estadual: Isenta

Local de Entrega : Fundação Espírito Santense de Tecnologia - FEST
Av. Fernando Ferrari, 845 - Campus Universitário UFES
Goiabeiras - Vitória/ES - CEP: 29.075-010

Responsável: Celso Munaro

Pagamento: A VISTA - ANTECIPADO

Sendo o que se apresenta para o momento, subscrevemos.

Atenciosamente,

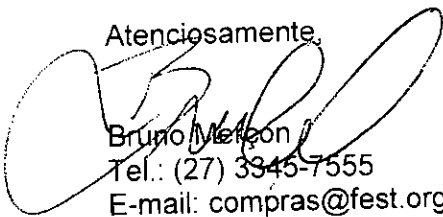
Bruno Melton
Tel.: (27) 3345-7555
E-mail: compras@fest.org.br

862
Dout

Bruno Merçon

De: Webtronico [contato@webtronico.com]
Enviado em: quinta-feira, 20 de novembro de 2014 17:59
Para: Bruno Merçon
Assunto: Nota Fiscal Re: ORDEM DE COMPRA Nº 294/14-427
Anexos: 659_fest_bruno.pdf; 43141113444578000189550010000006591000083534-procNfe.xml

Olá Bruno, desculpe a demora.

Segue em anexo a nota fiscal.

Seguem dados para depósito: BANCO DO BRASIL AG: 4612-4 CONTA: 14680-3

Favor informar o pagamento por e-mail.

Qualquer dúvida estou a disposição.

Abraço

Juliano

On 2014-11-19 12:36, Bruno Merçon wrote:

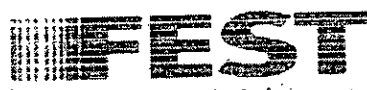

Boa Tarde Juliano

Segue em anexo ordem de compra nº 294/14-427, conforme de orçamento de nº 14111901, enviado no dia 19/11/214.

Favor enviar Nota Fiscal e Dados Bancarios para deposito

862
Dij

Agradeço e fico no aguardo de um retorno o mais breve possível.

Bruno Merçon

Compras - FEST

Telefone- (27) 3345-7555



Este email está limpo de vírus e malwares porque a proteção rio avast! Antivírus está ativa.

--

Atenciosamente,
Juliano Dal Pont
www.webtronico.com

863
CP543



SOLICITAÇÃO DE COMPRAS

Código FO-CPR-001
Folha 1/1 revisão 01

IDENTIFICAÇÃO

TÍTULO DO PROJETO: DESENVOLVIMENTO DE COLETOR AUTOM PARTICULAS SEDIMENTAVEIS

ORIGEM
X (R\$) PÚBLICO (R\$) PRIVADO

PERÍODO DE VIGÊNCIA
INÍCIO 03 / 12 2010 TÉRMINO / 16/02/2011

BANCO
X BB CEF BNB OUTRO

CONTA BANCÁRIA

APELIDO DA CONTA:

IDENTIFICAÇÃO DE RUBRICA:

munaro@ele.ufes.br
2190
99941-5335
Celso Munaro
cjmunaro@gmail.com

MATERIAIS/SERVIÇOS SOLICITADOS

ITEM	DESCRIÇÃO	QUANTIDADE	UNIDADE
01	Arduino Mega 2560 R3.	02	
02	LCD Shield para Arduino Mega 2560 R3.	01	
03	RTC + SD Card Shield para Arduino Mega 2560	01	

REQUISITOS QUE O FORNECEDOR DEVE ATENDER

FORNECEDORES IDENTIFICADOS: Webtronico, Robocore, Multilógica

<i>[Signature]</i> Coordenador	<i>[Signature]</i> Fiscal Jhonny de Lourdes Pereira SECRETARIA EXECUTIVA Mat. 296312	<i>[Signature]</i> Ordenador de Despesas
NOME:	NOME:	NOME:

PARA USO DA FEEST

PROTOCOLO	AUTORIZAÇÃO/CONTROLE	COMPRAS
Recebido em: 30/10/14 às 14:40	Autorizado em: 23/10/14 <i>[Signature]</i> Ana Beatriz Nunes Loureiro Assistente Administrativo (22h53m)	Solicitação recebida em: / /
Assinatura	Assinatura	Assinatura

37101014

Obs. liberando até R\$ 3.000,00

864
Dens

buscar

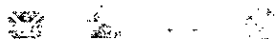

Caixa de Entrada Nova Mensagem Contatos Pastas Procurar Mensagem Utilitários Ajuda Sair

Responder

De: fernanda.mercon@fest.org.br

Enviado: Ter 14/10/14 15:45

Responder a Todos

Para:

Prioridade: Normal

Encaminhar

Boa tarde!

Apagar

Encaminho solicitação de orçamento, conforme especificação infra:

Adicionar Contato

- 02 (DOIS) ARDUINO MEGA 2560 R3.
- 01 (UM) LCD SHIELD PARA ARDUINO MEGA 2560 R3.
- 01 (UM) RTC + SD CARD SHIELD PARA ARDUINO MEGA 2560.

Imprimir

É Spam

Agradeço e fico no aguardo de um retorno o mais breve possível.

Bloquear Remetente

Fernanda Merçon
Compras/Licitações - FEST.

Ver Cabeçalhos

Telefone: (27) 3345.7555
Celular: (27) 9.8159.3235

Próxima

Anterior

Confira aqui o tempo máximo de armazenamento de mensagens em cada uma das pastas do webmail.

865
Dag

Arduino Mega 2560

www.webtronico.com/index.php?route=product/product&product_id=66&product_sku=96



Todos Productos **Arduinos** Comp. Eletrônicos Módulos Ativos Baterias Sensores Acess. e Ferramentas

DEPARTAMENTOS

- TODOS PRODUCTOS
- ARDUINOS
- COMP. ELETRONICOS
- MODULOS
- MOTORES
- BATERIAS
- SENSORES
- ACCES. E FERRAMENTAS

Arduino Mega 2560

Modelo: 40
Disponibilidade: Em Estoque

Preço: **R\$ 160,00**

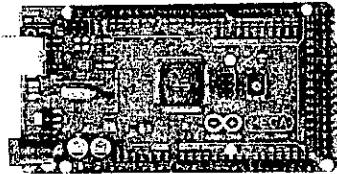

multilogica-shop.com/arduino-mega2560



Arduino Mega2560 R3 *ok*

- Catálogo completo
- Novidades
- Livros
- Arduino
- Raspberry Pi
- Netduino
- Shields
- Nanoshields
- Microcontroladores
- Single Board Computer
- Legó
- CityPac - eTextiles
- Et-Wire
- GPS
- GSM/GPRS
- RFID
- UAV - VANT
- Sensores
- Robótica
- Áudio
- Vídeo
- Wireless
- LCDs
- LEDs
- Alimentação
- Comunicação

Código: ARD0016266



O Arduino Mega 2560 é uma placa de microcontrolador baseada no ATmega2560, equipada com a possível 54 pinos de entradas/saídas digitais, 16 entradas analógicas, 4 UARTs, portas seriais de hardware, um oscilador de cristal de 16 MHz, uma conexão USB, uma entrada de alimentação, uma conexão I2C e um botão de reset. Ele contém tudo o que é

necessário para dar suporte ao microcontrolador: basta conectar a um computador com um cabo USB ou a uma fonte de alimentação e já está pronto para começar. O mega é compatível com a maioria dos shields desenvolvidos para os Arduino Uno. Quem deseja e para o clássico. Possui 256KB de memória de memória do antigo Arduino Mega.

R\$ 257,00

Preço original

Desde setembro de 2015, seu preço original de este produto em seu site é de R\$ 257,00.

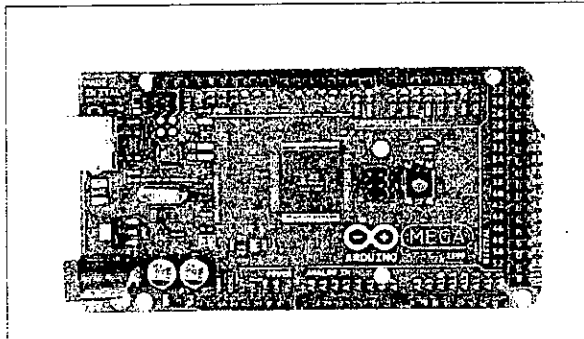



2560

LOJA VIRTUAL : Placas Arduino

CATEGORIAS

- Novidades
- Kits Didáticos
- Shields para Arduino
- Automação Residencial
- Baterias
- Cabos
- Caixa de Redução
- Conectores
- Controlador de Velocid.
- Cursos
- Diversos
- Ferramentas
- Itens Elétricos
- Itens Eletrônicos
- Itens Mecânicos
- LCDs
- Livros

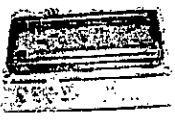
 Curso Presencial Arduino Para Iniciantes indisponível A partir de R\$ 499,00	 Kit Avançado V2 para Arduino indisponível R\$ 155,00	 Arduino Uno R3 Original da Italia poucas unidades R\$ 85,00	 Black Board v1.0 indisponível R\$ 69,00	 Kit Leonardo V2 para Arduino disponível A partir de R\$ 99,00
 Arduino Leonardo R3 Original da Italia disponível R\$ 99,00	 Arduino Mega 2560 R3 Original da Italia indisponível R\$ 180,00	 Arduino ADK Android R3 Original da Italia poucas unidades R\$ 279,00	 Arduino Due Original da Italia poucas unidades R\$ 199,00	 Arduino Esp8266 Original da Italia indisponível R\$ 280,00

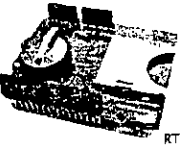
 Display LCD Shield com teclado para Arduino Funciona conectado diretamente no Arduino, não precisa soldar nem ligar fios.	R\$ 98,00 Comprar Lista de Desejos Comparar
 GSM/GPRS Shield SIM900 GSM/GPRS baseado no SIM900	R\$ 337,00 Comprar Lista de Desejos Comparar
 RTC + SD CARD Shield Shield com RTC (DS1307-relogio/calendário) e gravador de cartão SD.	R\$ 99,00 Comprar Lista de Desejos Comparar

867
Dm

Bruno Merçon

De: Eletrônica Faé [eletronicafae@gmail.com]
Enviado em: sexta-feira, 31 de outubro de 2014 14:14
Para: compras@fest.org.br
Assunto: Re: SOLICITAÇÃO DE ORÇAMENTO - ELETRONICA

Boa tarde!
Sem cotação para o material solicitado
Agradeço a preferência!

Att.
Romildo

Eletrônica Faé - Cotações
Tel: (27) 3331-3166
e-mail: eletronicafae@gmail.com

Em 31 de outubro de 2014 13:01, <compras@fest.org.br> escreveu:

Boa Trade

Encaminho solicitação de orçamento, conforme especificado infra:

- 02 (duas) ARDUINO MEGA 2560 R3
- 01 (um) LCD SHIELD para arduino mega 2560r3
- 01 (um) RTC + SD CARD SHIELD para arduino mega 2560

Agradeço e fico no aguardo de um retorno o mais breve possível

Bruno Merçon
Compras - FEST
Telefone - 3345 7555

Bruno Merçon

De: licitacoes@eletronicagorza.com.br
Enviado em: terça-feira, 4 de novembro de 2014 11:36
Para: compras@fest.org.br
Assunto: re: SOLICITAÇÃO DE ORÇAMENTO - ELETRONICA

Reenviando

De: "licitacoes@eletronicagorza.com.br" <licitacoes@eletronicagorza.com.br>
Enviado: segunda-feira, 3 de novembro de 2014 08:34
Para: compras@fest.org.br
Assunto: re: SOLICITAÇÃO DE ORÇAMENTO - ELETRONICA

BOM DIA,

AGRADECEMOS A PREFERENCIA, MAS NÃO COTAMOS OS PRODUTOS SOLICITADOS.

Att,

Jurandir V. da Silva

De: compras@fest.org.br
Enviado: sexta-feira, 31 de outubro de 2014 11:02
Para: eletronicafae@gmail.com, licitacoes@eletronicagorza.com.br
Assunto: SOLICITAÇÃO DE ORÇAMENTO - ELETRONICA

Boa Trade

Encaminhado solicitação de orçamento, conforme especificado infra:

- 02 (duas) ARDUINO MEGA 2560 R3
- 01 (um) LCD SHIELD para arduino mega 2560r3
- 01 (um) RTC + SD CARD SHIELD para arduino mega 2560

Agradeço e fico no aguardo de um retorno o mais breve possível

Bruno Merçon
Compras - FEST
Telefone - 3345 7555

871
~~1200~~



Open Source Hardware

Orçamento n. 885/2014

Cliente: FEST – Fundação Espírito-santense de Tecnologia

Data: 18/11/2014

Código	Produto	R\$ unit.	Qtd.	R\$ total
AR00010200	Arduino Mega2560 R3	237,00	2	474,00
LC00010501	Shield LCP	99,00	1	99,00
Total de produtos:				573,00
Frete via e-Delex (2 dias úteis)				41,00
Total do pedido:				614,00

Condição de pagamento:

Antecipado por meio de boleto bancário ou depósito em conta corrente.
Não trabalhamos com notas de empenho.

Prazo de entrega:

Sob consulta no ato do fechamento do pedido.

Validade:

Orçamento válido até 22/11/2014

Dados cadastrais:

Multilógica Comércio de Materiais Elétricos e Serviços Ltda. - ME
Rua Gonçalo Fernandes, 153 – sala 43
Santo André – SP
CEP 09041-390
Telefone: (011) 4319-1041
CNPJ 64.880.743/0001-86
INSC EST 626.739.480.114
Empresa optante pelo SIMPLES nacional

Dados bancários:

Banco: Santander (033)
Agência: 0110
conta: 13007668 - 3

Por favor esteja atento às seguintes informações:

1 - Data de validade

A data de validade refere-se aos valores envolvidos e serve de garantia de que estes valores

872
Dmy

serão mantidos. A data de validade não implica na disponibilidade dos itens orçados em estoque.

2 - Realização do pedido

Após a aprovação do orçamento nós realizaremos um pedido correspondente no site. Neste momento os itens passam a estar efetivamente separados em nosso estoque e vinculados ao pedido.

3 - Condições de pagamento

Como para todos os demais clientes a condição de pagamento dos orçamentos é antecipada, ou seja, prévia ao envio de produtos.

Somente realize o pagamento com um comunicado prévio para a Multilógica.

Pagamentos por depósito ou transferência, devem ser identificados com o CNPJ ou CPF do cliente e uma cópia do comprovante deve ser enviada ao email info@multilogica-shop.com. Sem estas informações não conseguiremos vincular seu pagamento ao seu pedido. Os pagamentos serão identificados no dia útil seguinte ao de sua efetivação, porém essa condição não se aplica aos pagamentos realizados com cheques ou agendados.

Permanecemos à sua inteira disposição para qualquer esclarecimento necessário.

Atenciosamente,

André Menks

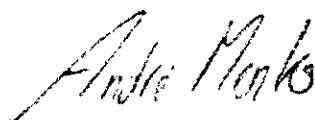

andre@multilogica-shop.com



Emissão de comprovantes

29/12/2014 - BANCO DO BRASIL - 15:33:29
308403084 SEGUNDA VIA 0017

COMPROVANTE DE TRANSFERENCIA
DE CONTA CORRENTE P/ CONTA CORRENTE

CLIENTE: FUNDACAO 427 COLETOR JMS
AGENCIA: 3084-8 CONTA: 122.065-9

OK

DATA DA TRANSFERENCIA 29/12/2014
NR. DOCUMENTO 664.232.000.009.419
VALOR TOTAL 426,00

TRANSFERIDO PARA:
CLIENTE: VENTURA INFO LTDA ME
AGENCIA: 4232-3 CONTA: 9.419-6
NR. DOCUMENTO 663.084.000.122.065
NR. AUTENTICACAO 9.6D7.C49.284.11B.F2E

Transação efetuada com sucesso por: J7215540 SANDRA MIRIAN SILVA.



Transferência entre contas correntes

29/12/2014 14:43:07

Debitado

Agência	3084-8	
Conta corrente	122065-9	FUNDAÇÃO 427 COLETOR JMS

Creditado

Agência	4232-3	
Conta corrente	9419-6	VENTURA INFO LTDA ME
Valor	426,00	
Data	Nesta data	

Transação cancelada como pendente por insuficiência de assinaturas.

Pendência número. 303811563.

Usuário: J7215540 SANDRA MIRIAN SILVA.

Ordem de Pagamento de AF/OS

Nº Pedido: 7801/2014

Data do Pedido: 23/12/2014 - 13:30:00

Autorização: RAYANA ROCHA SILVEIRA

Data da Autorização: 23/12/2014 - 14:07:00

Solicitante: RAYANA ROCHA SILVEIRA

Telefone:

E-mail: rayana.rocha@fest.org.br

Projeto

Nome: 427 - Proj 427 - Desenvolvimento de Coletor Automático de Partículas Sedimentáveis/ IEMA/ Jane Meri
 Coordenador: JANE MERI SANTOS

Gestor do Projeto: ANA BEATRIZ NUNES LOUREIRO

Setor do Gestor: Prestação de Contas

Vigência: 03/12/2010 - 15/09/2015

Centro Custo: 54846

Conta Caixa: 122065-9

Nº AF/OS: 7800/2014

Nº Processo Compra: 7658/2014

Itens da Ordem de Pagamento AF/OS

Item	Descrição	Quant.	Unidade	Valor Unitário	Valor Total
1	Nobreak	1	Unidade	426,00	426,00

Recursos para Compra

Tipo de Recurso para Compra	Nº Pedido	Banco Projeto	Agência Projeto	Conta Projeto	Data	Valor
Empenho (Serviços de Terceiros Pessoa Jurídica)	7662/2014	Banco do Brasil S.A.	3084-8	122065-9	22/12/2014	426,00

Fornecedor:

Fornecedor: VENTURA INFORMÁTICA LTDA

CNPJ: 08.310.365/0001-24

Insc. Estadual: 082.582.19-0

Forma de Pagamento: Depósito

Banco: Banco do Brasil S.A.

Agência: 4232-3

Conta: 9419-6

Nº Documento: 3.108

Data de Emissão: 11/12/2014

Tipo de Conta: Conta Corrente

Data de Vencimento: 23/12/2014

Data de Entrada: 11/12/2014

Valores Acessórios:

Descrição	Valor	Desconto/Despesa	AF/OS

Resumo:

Total dos Itens: 426,00

Total de Despesas:

Total de Descontos:

Total Geral: 426,00

876
Dag

Pedido Convênio 76621/2014



SOLICITAÇÃO DE PAGAMENTO

Código F11
Folha 1/1 Revisão 02

IDENTIFICAÇÃO DO PROJETO

SOLICITAÇÃO Nº	DATA	Nº DO PROCESSO NA UFES	Nº DO PROC. DA FINANCIADORA	CÓD. FEST
	15/12/2014	23068-005453/2010-23		427

Título do Projeto	ORIGEM	PERÍODO DE VIGÊNCIA:	CONTA BANCÁRIA DO PROJETO
	<input checked="" type="checkbox"/> Público <input type="checkbox"/> Privado	Início: 03/12/2010 Término: 16/02/2014 Aditivo: 15/09/2014	Banco: Agência: 3084-8 C/C: 122.065-9 Ident.:

RUBRICA

DADOS PARA PAGAMENTO

TIPOS DE PAGAMENTO	<input type="checkbox"/> Reembolso de Despesas	<input type="checkbox"/> Pagamento a Terceiros
--------------------	--	--

INFORMAÇÕES DE PAGAMENTO	<input type="checkbox"/> Boleto Venc.:	<input type="checkbox"/> Depósito
	<input type="checkbox"/> Cheque	Banco:
	<input type="checkbox"/> Outros:	Agência:
		C/C:

IDENTIFICAÇÃO DO BENEFICIÁRIOS

NOME: Ventura Informática	PIS/PASEP:
CPF/CNPJ:	TELEFONE:
TIPO DOC:	CELULAR:
NÚMERO:	

DESCRIÇÃO

VALOR A SER DEBITADO NA CONTA DO PROJETO

O valor líquido a ser creditado na conta do beneficiário será calculado pela FEST
Se não especificado a moeda será considerada a moeda corrente do país.

VALOR TOTAL	VALOR LÍQUIDO
R\$ 426,00	

DOCUMENTOS ANEXADOS

 Coordenador Jane Mery Santos	 Fiscal Ibaê de Lourdes Perola SECRETARIA EXECUTIVA Mat. 296312	 16.12.14 Ordernador de Despesa
-------------------------------------	---	---------------------------------------

PARA USO DA FEST

PROTOCOLO	AUTORIZAÇÃO/CONTROLE	CONTABILIDADE	FINANCEIRO
Protocolo nº 35161214 Recebido 16.12.14 às 16:30	Autorizado em: 22/12/14 Assinatura Ana Beatriz Nunes Leal Assistente Administrativo	Autorizado em: 19.12.14 Assinatura	Solicitação recebida em: ____/____/____ Assinatura

MEIROS & ASSOCIADOS
Conferido e apto
p/ pagamento

877
DSS

Recebemos de Ventura Informatica os produtos constantes na Nota Fiscal indicada ao lado		NFe N° 000.003.108 Série 001
Data de Recebimento	Identificação e Assinatura do Recebedor	

DANFE Documento Auxiliar da Nota Fiscal Eletrônica Saída: 1 Entrada: 0 N° 000.003.108 Série 001 Folha 1/1	Controle do Fisco 
	Chave de Acesso 3214 1208 3103 6500 0124 5500 1000 0031 0810 0003 1082 Consulta de autenticidade do portal nacional da NFe www.nfe.fazenda.gov.br/portal ou no site da Sefaz autorizadora
Ventura Informatica - Ventura Informatica Rua Rua Doutor Annon da Silva, 081 - Boa Vista 1 29102-606 - Vila Velha / ES Fone/Fax: 27 3299 1664	Protocolo de Autorização 332140039397380 - 12/12/2014 10:17:02
Natureza de Operação Venda a prazo	CNPJ 08.310.365/0001-24
Inscrição Estadual 082582190	Inscrição Estadual Sub. Tributária

Destinatário / Remetente		CNPJ/CPF	Data de Emissão
Nome/Razão Social FUNDAÇÃO ESPIRITO SANTANSE DE TECNOLOGIA - FEST		02.980.103/0001-90	11/12/2014
Endereço Avenida FERNANDO FERRARI 845		Bairro/Distrito GOIABEIRAS	CEP 29075-010
Município Vitória	Fone	UF ES	Inscrição Estadual
			Data Saída/Entrada 11/12/2014
			Hora Saída/Entrada 18:45:00

Cálculo dos Impostos						
Base de Cálculo do ICMS	Valor do ICMS	Base Cálcl. do ICMS Subs.	Valor do ICMS Subs.	Valor Aprox. dos Trib. (IBPT)	Valor Total dos Produtos	
0,00	0,00	0,00	0,00	162,18	426,00	
Valor do Frete	Valor do Seguro	Desconto	Out. Desp. Acessor.	Valor do IPI	Valor Descon.	Valor Total da Nota Fiscal
0,00	0,00	0,00	0,00	0,00	0,00	426,00

Transportador / Volumes Transportados		Frete por Conta	Código ANTT	Placa Veículo	UF	CNPJ/CPF
Razão Social		9 - Sem Frete				
Endereço		Município	UF		Inscrição Estadual	
Quantidade	Espécie	Marca	Numeração	Peso Bruto	Peso Líquido	

Dados dos Produtos														
Cód. Prod.	Descrição do Produto	NCM/SH	CST CSOSN	CFOP	Med.	Quantidade	Vir. Unitário	Vir. Total	BC Icms	Vir Icms	Vir IPI	Aliq Icms	Aliq IPI	Vir Aprox. dos Trib.
1979	NOBREAK NHS MINI III 600VA BIVOLT	85044040	0101	5102	UND	1,0000	426,0000	426,00	0,00	0,00	0,00	0,00	0,00	162,18

Dados Adicionais Informações Complementares I-DOC.EMITIDO P/ME OU EPP OPTANTE P/SIMPLES NACIONAL II-NAO GERA DIREITO A CREDITO FISCAL DE IPI VENDEDORA MAYARA MDS: 5CEBE7CB30B0A85D34B745D37A6C0674	Informações Adicionais ao Fisco
---	---------------------------------

Declaramos para os devidos fins que o(s) material(is) /
serviço(s) constante(s) neste documento foi(ram)
pedido(s) ou executado(s) dentro das especificações
solicitadas.

Data: 13/12/14

Assinatura: *[Handwritten Signature]*
Assinatura: Fiscal do Controle

Ibanes de Lourdes Pereira
SECRETARIA EXECUTIVA
Mat. 296312

878
Rog

Bruno Merçon

Dê: Mayara [vendas2@venturainformatica.com.br]
Enviado em: quinta-feira, 18 de dezembro de 2014 09:18
Para: compras@fest.org.br
Assunto: DADOS BANCARIOS
Anexos: image001.jpg

Segue dados cadastrais e bancários.

Me da um retorno urgente.

DADOS CADASTRAIS:

RAZÃO SOCIAL: VENTURA INFORMÁTICA LTDA

CNPJ: 08.310.365/0001-24

IE: 082.582.19-0

IM: 42205

ENDEREÇO: RUA Dr. ANNOR DA SILVA ,81 **BAIRRO:** BOA VISTA

MUNICIPIO: VILA VELHA – UF: ES

CEP: 29.102-606

BANCO DO BRASIL

AG: 4232-3

C/C: 9419-6



VENTURA
Informática

Mayara Rodrigues
Consultora de Vendas

✉ vendas2@venturainformatica.com.br

🌐 www.venturainformatica.com.br ☎ (27) 3299 1664 / (27) 3063 1564



OC N° 250/14 – 427

Vitória, 09 de Dezembro de 2014.

Ventura Informática LTDA.
Rua Dr. ANNOR DA SILVA, n° 81 – Boa Vista
CEP: 29.102-606 – Vila Velha - ES
Tel.: 3299-1664 – Contato: Mayra Rodrigues
E-mail: vendas2@venturainformatica.com.br

Prezados Senhores:

Autorizamos o serviço abaixo:

ITEM	DESCRIÇÃO DOS PRODUTOS	QTD.	R\$ UNIT.	R\$ TOTAL
01	Nobreak 600 VA (entrada Bivolt e saída Bivolt)	01	426,00	426,00
Conforme proposta enviada no dia 09/12/2014			Total	426,00

IMPORTANTE INDICAR NO CORPO DA NOTA FISCAL, OS DADOS PARA DEPÓSITO E AUTORIZADO PELA ORDEM DE COMPRA N°: 250/14 - 427

Informamos abaixo os dados para emissão da Nota Fiscal:

Razão Social: Fundação Espírito Santense de Tecnologia – FEST
Endereço: Av. Fernando Ferrari, 845 – Campus Universitário UFES
Goiabeiras – Vitória/ES - CEP: 29.075-010
CNPJ: 02.980.103/0001-90
Inscrição Estadual: Isenta

Local de entrega: FEST

Sendo o que se apresenta para o momento, subscrevemos.

Atenciosamente,

Brund Merden

Tel.: (27) 3345-7555

E-mail: compras@fest.org.br

Fundação Espírito Santense de Tecnologia
Sandra Minian Silva
Gerente Administrativo
CPF: 009.699.967-56

10/12/14

880
Dey

Bruno Merçon

De: Celso Munaro [cjmunaro@gmail.com]
Enviado em: terça-feira, 9 de dezembro de 2014 19:34
Para: Bruno Merçon
Assunto: Re: RES: Troca do nobreak

Bruno
Pode solicitar a troca. Pedirei ao Bruno (trabalha com a Jane) que passe aí pra acertar a autorização de pagamento.

Celso

Em 09/12/2014 16:18, "Bruno Merçon" <compras@fest.org.br> escreveu:

Boa Tarde Prof. Celso

Em relação ao modelo solicitado, ocorreu uma modificação no valor, o modelo do nobreak bivolt, sendo entrada Bivolt automática e saída 220v (mod fixável internamente) fica no valor de R\$ 426,00. Posso autorizar a entrega deste modelo. Caso positivo, peço que o senhor providencie a solicitação de pagamento o mais rápido possível.

Grato

Bruno Merçon

De: Celso Munaro [mailto:cjmunaro@gmail.com]
Enviada em: terça-feira, 9 de dezembro de 2014 10:45
Para: compras@fest.org.br
Assunto: Troca do nobreak

Bruno
Favor proceder à troca do nobreak substituindo o com saída 127V por outro com saída 220V. Estou ciente de que isto aumentará o valor da compra.

Celso Munaro

887
DJ



VENTURA INFORMATICA LTDA ME

Telefone: (27)3299-1664 E-mail: vendas@venturainformatica.com.br

Rua Dr. Annor da Silva n 81 BOA VISTA, VILA VELHA-ES

Data: 09/12/2014

ORÇAMENTO N° 010648

Cliente:	FUNDAÇÃO ESPIRITO SANTENSE DE TECNOLOGIA	Telefone:	(27)3345-7555
Endereço:	AV FERNANDO FERRARI 845	Cep.:	29.075-010
Bairro:	GOIABEIRAS	Estado:	ES
Cidade:	VITORIA	Insc.:	ISENTO
CNPJ:	02.980.103/0001-90		

Vendedor: MAYARA RODRIGUES

Observação:

DESCRIÇÃO DOS PRODUTOS

<u>Quant.</u>	<u>Und.</u>	<u>Descrição</u>	<u>Preço Unit.</u>	<u>Preço Total</u>
1	UND	NOBREAK NHS 600VA ENTRADA BI SAIDA	R\$ 426,00	R\$ 426,00
				R\$ 426,00

> NÃO É DOCUMENTO FISCAL <

ORÇAMENTO VALIDO POR 02 DIAS OU ENQUANTO DURAR O ESTOQUE

882
Dm

Bruno Merçon

De: Mayara [vendas2@venturainformatica.com.br]
 Enviado em: terça-feira, 9 de dezembro de 2014 14:37
 Para: compras@fest.org.br
 Assunto: COTAÇÃO VENTURA INFORMATICA
 Anexos: FEST- NOBREAK 010648.PDF

Prezado Bruno

Conforme solicitado, segue em anexo orçamento da Ventura Informática. Informo que estou aberto a negociações.

**90.A0.006100 - Nobreak Mini III Bivolt entrada e saída 120 configuravel 220v (600VA/ 01 bateria de 7Ah/Preto)
R\$ 426,00 und.**

Nobreak NHS Mini III 600VA Bivolt – PRETO (12V)

- Potência Nominal: 600VA
- Potência Contínua: 250W
- Potência de Pico: 300W
- Tensão de Operação Entrada: Bivolt Automático(120V/220V)
- Tensão de Operação Saída:
 - 916063: 120V
 - 916064: 220V
- Forma de Onda: Semi Senoidal
- Tempo de Transferência: Menor que 2 ms
- Bateria: 1 selada 7Ah/12V (12V)
- Autonomia para Meia Carga: 12 minutos
- Autonomia para Plena Carga: 5 minutos
- Dimensões [mm]: 261 (C) 93,4 (L) 168 (A)
- Garantia: 02 anos pela NHS, incluindo Baterias.

CAPACIDADE:

01 Micro + 01 Impressora Jato de Tinta

Forma de pagamento: 30 dias no boleto. Após análise de crédito.

Entrega: pronta entrega.

Frete: CIF.

Validade da Proposta: 02 dias ou enquanto durar estoque.

Qualquer dúvida ou maiores informações, estou a disposição.

Atenciosamente,



Mayara Rodrigues
 Consultora de Vendas
 vendas2@venturainformatica.com.br
 www.venturainformatica.com.br (27) 3299 1664 / (27) 3063 1564

883
D

Recebemos de Ventura Informatica os produtos constantes na Nota Fiscal indicada ao lado.

Data de Recebimento

Identificação e Assinatura do Recebedor

NFe Nº 000.003.021

Série 001

DANFE

Documento Auxiliar da Nota Fiscal Eletrônica

Controle do Fisco



Seida: 1

1

Entrada: 0

Nº 000.003.021

Série 001

Folha 1/1

Chave de Acesso

3214 1108 3103 6500 0124 5500 1000 0030 2110 0003 0216

Consulta de autenticidade do portal nacional da NFe
www.nfe.fazenda.gov.br/portal ou no site da Sefaz autorizadora

Protocolo de Autorização

332140033815650 - 03/11/2014 14:37:13

CNPJ

08.310.365/0001-24

Ventura Informatica - Ventura Informatica
Rua Rua Doutor Annon da Silva, 081 - Boa Vista 1
29102-606 - Vila Velha / ES
Fone/Fax: 27 3299 1664

Natureza de Operação

Venda a prazo

Inscrição Estadual

082582190

Inscrição Estadual Sub. Tributária

Destinatário / Remetente

Nome/Razão Social

FUNDAÇÃO ESPIRITO SANTANSE DE TECNOLOGIA - FEST

CNPJ/CPF

02.980.103/0001-90

Data de Emissão

03/11/2014

Endereço

Avenida FERNANDO FERRARI 845

Bairro/Distrito

GOIABEIRAS

CEP

29075-010

Data Saída/Entrada

03/11/2014

Município

Vitoria

Fone

UF

ES

Inscrição Estadual

ISENTO

Hora Saída/Entrada

14:33:00

Fatura

Documento	Vencimento	Valor	Documento	Vencimento	Valor	Documento	Vencimento	Valor	Documento	Vencimento	Valor	Documento	Vencimento	Valor
0003021-01	13/11/2014	229,00												

Cálculo dos Impostos

Base de Cálculo do ICMS	Valor do ICMS	Base Cál. do ICMS Subs.	Valor do ICMS Subs.	Valor Aprox. dos Trib. (IBPT)	Valor Total dos Produtos
0,00	0,00	0,00	0,00	0,00	229,00
Valor do Frete	Valor do Seguro	Desconto	Out. Desp. Acessor.	Valor de IPI	Valor Deson.
0,00	0,00	0,00	0,00	0,00	0,00
					Valor Total da Nota Fiscal
					229,00

Transportador / Volumes Transportados

Razão Social	Frete por Conta	Código ANTT	Placa Veículo	UF	CNPJ/CPF
	9 - Sem Frete				
Endereço	Município	UF	Inscrição Estadual		
Quantidade	Espécie	Marca	Numeração	Peso Bruto	Peso Líquido

Dados dos Produtos

Cod. Prod.	Descrição do Produto	NCM/ESH	CST CSOSN	CFOP	Med.	Quantidade	Vir. Unitário	Vir. Total	BC Icms	Vir Icms	Vir IPI	Aliq Icms	Aliq IPI	Vir Aprox. dos Trib.
2159	NOBREAK ENERMAX 600VA (BIVOLT)	85044040	0101	5102	UN	1.0000	229,0000	229,00	0,00	0,00	0,00	0,00	0,00	0,00

Dados Adicionais

Informações Complementares

I-DOC. EMITIDO P/ME OU EPP OPTANTE P/SIMPLES NACIONAL
II-NAO GERA DIREITO A CREDITO FISCAL DE IPI
ORDEM DE COMPRA: 250/14-427
VENDEDORA MAYARA

Informações Adicionais ao Fisco

MD5: 5CEBE7CB30B0A85D34B745D37A6C0674

884
D

Bruno Merçon

De: Financeiro [financeiro@venturainformatica.com.br]
Enviado em: sexta-feira, 28 de novembro de 2014 11:09
Para: compras@fest.org.br
Assunto: Custos boleto atualizado
Anexos: image001.jpg

Bom dia, Bruno!

Conforme conversamos por telefone segue o valor referente os custos para baixar, sustar protesto e juros dos dias em atrasos total R\$38,00, peço por gentileza que esteja fazendo o depósito em conta. Segue os dados bancários. Valor R\$229,00 peço por gentileza que passe o comprovante de depósito assim que efetuar o pagamento. Teve alteração no valor pois foi atualizado e assim que você solicitar uma nova compra estaremos incluindo esse valor de R\$38,00. Lembrando que o titulo só será baixado assim que você passar o comprovante de depósito.

Banco do Brasil
Ag 4232-3
Conta: 9419-6
CNPJ:08.310.365/0001-24- Ventura Informática Ltda.

Atenciosamente,



Sunamita dos Anjos
Financeiro
✉ financeiro@venturainformatica.com.br
🌐 www.venturainformatica.com.br ☎ (27) 3299 1664 / (27) 3063 1564



OC N° 250/14 - 427

Vitória, 30 de Outubro de 2014.

Ventura Informática LTDA.
Rua Dr. ANNOR DA SILVA, nº 81 - Boa Vista
CEP: 29.102-606 - Vila Velha - ES
Tel.: 3299-1664 - Contato: Mayra Rodrigues
E-mail: vendas2@venturainformatica.com.br

Prezados Senhores:

Autorizamos o serviço abaixo:

ITEM	DESCRIÇÃO DOS PRODUTOS	QTD.	R\$ UNIT.	R\$ TOTAL
01	Nobreak 600 VA 127/220 V	01	229,00	229,00
Conforme proposta do dia 29/10/2014				
Total				229,00

IMPORTANTE INDICAR NO CORPO DA NOTA FISCAL, OS DADOS PARA DEPÓSITO E AUTORIZADO PELA ORDEM DE COMPRA N°: 250/14 - 427

Informamos abaixo os dados para emissão da Nota Fiscal:

Razão Social: Fundação Espírito Santense de Tecnologia - FEST
Endereço: Av. Fernando Ferrari, 845 - Campus Universitário UFES
Goiabeiras - Vitória/ES - CEP: 29.075-010
CNPJ: 02.980.103/0001-90
Inscrição Estadual: Isenta

Local de entrega: FEST

Sendo o que se apresenta para o momento, subscrevemos.

Atenciosamente,
Bruno Merçon
Tel.: (27) 3345-7555
E-mail: compras@fest.org.br

FEST	SOLICITAÇÃO DE COMPRAS	Código FO-CPR-001
		Folha 1/1 revisão 01

IDENTIFICAÇÃO DO PROJETO		
TÍTULO DO PROJETO: DESENVOLVIMENTO DE COLETOR AUTOMATICO DE PARTICULAS SEDIMENTAVEIS	CÓD. FEST Nº 427	
	Nº DO PROC. NA UFES 23068.005453/2010-23	
	Nº PROC. FINANC.	
ORIGEM X (R\$) PÚBLICO <input type="checkbox"/> (R\$) PRIVADO	NUMERO DA SOLICITAÇÃO DE COMPRAS:	
PERÍODO DE VIGÊNCIA INÍCIO 03/12/2010 TÉRMINO /16/02/2014 ADITIVO/15/09/2014		
CONTA BANCÁRIA DO PROJETO		
BANCO X BB <input type="checkbox"/> CEF <input type="checkbox"/> BNB <input type="checkbox"/> OUTRO	AG: 3084-8	
APELIDO DA CONTA:	C/C: 122.065-9	
IDENTIFICAÇÃO DE RUBRICA: <i>Materiais consumo</i>		

MATERIAIS/SERVIÇOS SOLICITADOS			
ITEM	DESCRIÇÃO	QUANTIDADE	UNIDADE
01	Nobreak 600VA 127/220V	01	

REQUISITOS QUE O FORNECEDOR DEVE ATENDER
FORNECEDORES IDENTIFICADOS: Ricardo Eletro, Atera Informatica, Walmart

<i>[Signature]</i> Coordenador NOME:	<i>[Signature]</i> Fiscal NOME: <i>Ibany de Lourdes Pereira</i> SECRETÁRIA EXECUTIVA	<i>[Signature]</i> Ordenador de Despesas NOME:
--	---	--

PROTOCOLO	AUTORIZAÇÃO/CONTROLE	COMPRAS
Recebi em: <u>10/10/14</u> às <u>13:00</u>	Autorizado em: <u>13/10/14</u>	Solicitação recebida em:
<i>[Signature]</i> Assinatura	<i>[Signature]</i> Fundação Espírita Santista de Tecnologia Ana Beatriz Nunes Assis Assistente Administrativo (42h49m)	

363080124

No break 600VA

www.nicardoelctro.com.br/Produto/Nobreak-600va-bivoit-Station-II-27395-SMS/4523-4530-4547-311336/?utm_source=Buscapes&prc=242&utm_medium=CP_Ate

- | | | | | |
|---------------------------|--------------------------|-----------------------|----------------------------|-------------------------------|
| Acessórios de Informática | Cama, Mesa & Banho | Eletrrodomésticos | Malas, Mochilas e Bolsas | Suplementos & Vitaminas |
| Auto | Câmeras & Filmadoras | Eletrôportáteis | Móveis | Tablets |
| Automotivo | Capinzão | Esports & Lazer | Óculos e Lentes de Contato | TV & Vídeo |
| Bebês | Casa & Ferramentas | Games | Perfumaria & Cosméticos | Utilidades Domésticas |
| Beleza & Saúde | Calculadoras e Telefones | Informática | Pescaria | Viagens e Passagens |
| Brinquedos | Colchões | Instrumentos Musicais | Pet Shop NOVA | Vinhos & Cervejas NOVA |
| Calçados | Divers & Brinquedo | Lingerie | Relógios | |

acessórios de informática **Nobreak**

Nobreak 600va bivoit Station II - 27395 - SMS

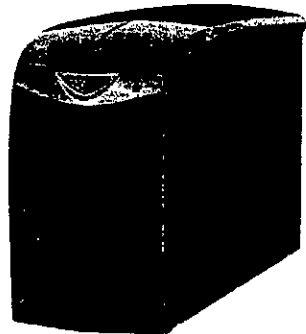

opinião dos consumidores

compre este produto **NOVA** por favor!

Como Uma pessoa curiosa. Seja o primeiro entre seus amigos.

Twitter

Compartilhar

de R\$ 399,00
por **R\$ 269,00**
ou 3x de **R\$ 89,67** sem juros
ou 12x de R\$ 22,42 com juros
até a prazo R\$ 257,71

comprar agora

Lista de Desejos

ou veja outras formas de pagamento

Parcelamento em até 12 parcelas mensais de R\$ 22,42 com juros

1 x sem juros R\$ 269,00	3 x com juros R\$ 89,67	9 x com juros R\$ 24,16
2 x sem juros R\$ 134,50	6 x com juros R\$ 47,20	10 x com juros R\$ 20,16
3 x sem juros R\$ 89,67	7 x com juros R\$ 40,75	11 x com juros R\$ 18,19
4 x com juros R\$ 78,71	8 x com juros R\$ 36,92	12 x com juros R\$ 16,61

Juros de 145% ao mês

www.walmart.com.br/comparador/reisrxt=257887&fq=C_4699/4707/4753/&PS=20&O=Order&V=TopSaleDESC&utm_term=buscapes&utm_content=buscapes&

walmart Ajuda Entre

do shopping

- Eletrônicos
- Eletrrodomésticos
- Informática
- Telefonia
- Esports & Lazer
- Perfume & Cosméticos
- Utilidades Domésticas
- Brinquedos

Seção Eletrônica

Nobreak 600va bivoit Station II NOVA

- rca
- luzes
- BR
- idre
- res

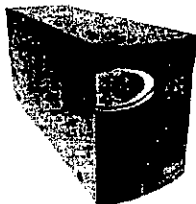

de R\$ 399,00
por **R\$ 259,00**
6x de **R\$ 43,17** sem juros

Comprar

Forme sua lista de desejos de acordo com o seu estilo de vida

888

ATERA
INFORMÁTICA
 (11) 2272-2255

Nome: _____ CPF: _____ Endereço: _____ Assinatura: _____ Garantia: _____ Pagamento: _____ Acompanhe seu pedido: _____
 Cód. Compra: _____ Método de Entrega: _____ Preço de Entrega: _____ Seguro: _____ Método de Compra: _____
 Em todo o site Todos os fabricantes OK

- Adaptadores
- Automação
- Baterias e carreg.
- Cabos
- Caixas de som
- Calculadoras
- Câmeras
- Capas e cases
- Cartuchos
- CD-ROM drives e Zip
- Chaveadores e KVM
- Computadores
- Condicionadores
- Conectores
- Controladores
- Coolers/dissipadores
- Digitalizadores
- Elétrica
- Escritório
- Estabilizador/Trafo
- Fax/modem
- Ferramentas
- Filtros e protetores
- Fones e Mics
- Fontes
- Fragmentadoras
- Gabinets e racks
- Games (acessórios)
- GPS
- Gravadores DVD, BD
- Handheld
- HD Discos rígidos/SSD
- HUB e Switch
- Impressoras
- Lâmpadas/Iluminação

Nobreak APC BZ600BI-BR, 600VA (300W) Bivolt/115V 15 min
 Novo preço BZ600BI-BR
Disponibilidade Imediata

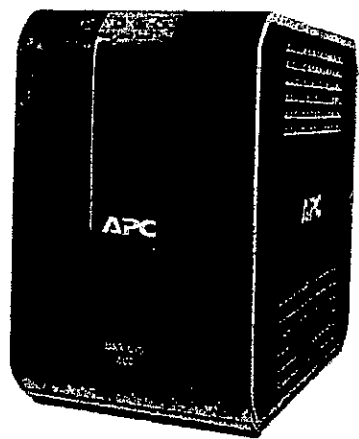

<i>Nada Mais!</i>	Arrecado! Boletim bancário	Preço com Desconto:	R\$ 273,00
<i>Nada Mais!</i>	Convênio Bancário:		
<i>Nada Mais!</i>	Bradesco Comércio Eletrônico	Preço com Desconto:	R\$ 273,00
	Itaú ShopLine - Banco do Brasil		
<i>Nada Mais!</i>	À vista w. Cartão	Preço sem Desconto:	R\$ 287,37
		Parcelado no cartão de crédito:	
		Parcela Mínima de R\$ 25,00	
	01 x R\$	287,37	+ R\$ 102,11
	02 x R\$	146,50	+ R\$ 29,00
	03 x R\$	99,57	+ R\$ 29,42
	04 x R\$	76,12	+ R\$ 306,50
	05 x R\$	62,07	+ R\$ 375,04
	06 x R\$	52,71	+ R\$ 421,29
	08 x R\$	39,53	+ R\$ 725,06

Enviar Orçamento por e-mail

Simulação de frete e prazo de recebimento

Comprar
 Colocar na cesta

Produto em estoque
 Disponível imediatamente

[Handwritten signature]

Caixa de Entrada

Nova Mensagem Contatos Pastas Procurar Mensagem Utilitários Ajuda Sair



Responder

De: compras@fest.org.br

Enviado: Seg 27/10/14 12:43

Para: <thiago.digitaltiger@gmail.com>

Prioridade: Normal

Assunto: SOLICITAÇÃO DE ORÇAMENTO - NOBREAK



Responder a Todos



Encaminhar



Apagar



Adicionar Contato



Imprimir



É Spam



Bloquear Remetente



Ver Cabeçalhos



Próxima



Anterior

Boa Tarde !

Encaminho solicitação de orçamento, conforme especificação infra:

-01 (um) Nobreak 600VA 127/220v ; .

Agradeço e fico no aguardo de um retorno o mais breve possível.

Bruno Merçon
Compras - FEST
Telefone - (27) 3345-7555

Confira aqui o tempo máximo de armazenamento de mensagens em cada uma das pastas do webmail.

890
Dona

Caixa de Entrada

Nova Mensagem Contatos Pastas Procurar Mensagem Utilitários Ajuda Sair



Responder

De: compras@fest.org.br

Enviado: Seg 27/10/14 12:45



Responder a Todos

Para: <rodrigo@lojashelpdesk.com.br>

Prioridade: Normal



Encaminhar

Assunto: SOLICITAÇÃO DE ORÇAMENTO - NOBREAK



Apagar

Boa Tarde !



Adicionar Contato

Encaminhamento solicitação de orçamento, conforme especificação infra:



Imprimir

-01 (um) Nobreak 600VA 127/220v ; .



É Spam

Agradeço e fico no aguardo de um retorno o mais breve possível.



Bloquear Remetente

Bruno Merçon
Compras - FEST
Telefone - (27) 3345-7555



Ver Cabeçalhos



Próxima



Anterior

Confira aqui o tempo máximo de armazenamento de mensagens em cada uma das pastas do webmail.

buscar

Caixa de Entrada Nova Mensagem Contatos Pastas Procurar Mensagem Utilitários Ajuda Sair

 Responder

De: compras@fest.org.br

Enviado: Seg 27/10/14 12:47

 Responder a Todos

Para: <vendas@venturainformatica.com.br>

Prioridade: Normal

Assunto: SOLICITAÇÃO DE ORÇAMENTO - NOBREAK

 Encaminhar

 Apagar

Boa Tarde !

 Adicionar Contato

Encaminho solicitação de orçamento, conforme especificação infra:

 Imprimir

-01 (um) Nobreak 600VA 127/220v ; .

 É Spam

Agradeço e fico no aguardo de um retorno o mais breve possível.

 Bloquear Remetente

Bruno Merçon
Compras - FEST
Telefone - (27) 3345-7555

 Ver Cabeçalhos

 Próxima

 Anterior

Confira aqui o tempo máximo de armazenamento de mensagens em cada uma das pastas do webmail.

892
Dey

VILA VELHA 29 DE OUTUBRO DE 2014



CLIENTE: FEST

A/C BRUNO

ITEM		UNID	QUANT	VALOR UNITARIO	TOTAL
01	NO BREAK ENERMAX 600 VA BIVOLT 22.06.330P	UNID	01	R\$ 229,00-	R\$ 229,00
02	NO BREAK NHS MINI III 600VA	UNID	01	R\$ 246,00 <i>381,00</i>	R\$ 246,00
03	NO BREAK APC 600VA BIVOLT C 4 TOMADAS PN:BZ600BI-BR	UNID	01	R\$ 289,00	R\$ 289,00

CONDIÇÕES COMERCIAIS:

FORMA DE PAGAMENTO: BOL 30 DIAS – APÓS ANÁLISE DE CREDITO.

PRAZO DE ENTREGA: 05 DIAS ÚTEIS.

VALIDADE DA PROPOSTA: 02 DIAS OU ENQUANTO DURAR ESTOQUE.

FRETE E IMPOSTOS: INCLUSOS.

Desde já, coloco-me a disposição para quaisquer esclarecimentos.

Atenciosamente,

VENTURA INFORMÁTICA 'A CERTEZA DE UM BOM NEGÓCIO'

Mayara Rodrigues

consultor de vendas

Tel. (27)3299-1664 / (27)3062-1564 / (27)99312-6123

www.venturainformatica.com.br

MSN: vendas2@venturainformatica.com

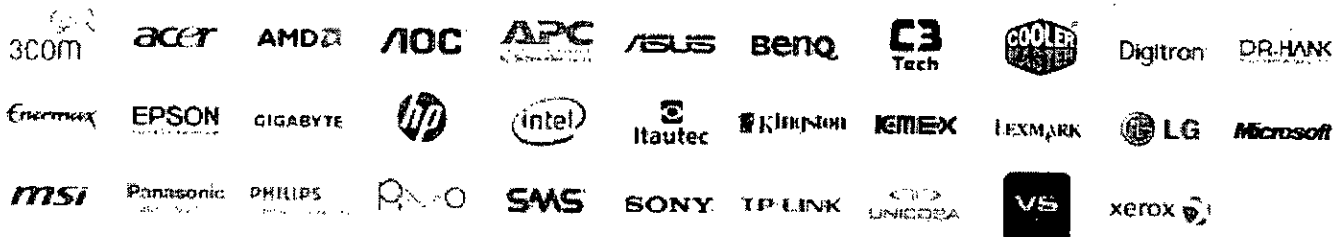





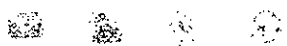





ALEM DAS MARCAS ACIMA INFORMO QUE TRABALHAMOS COM DIVERSAS OUTRA, NOS CONSULTEM.

buscar



Caixa de Entrada Nova Mensagem Contatos Pastas Procurar Mensagem Utilitários Ajuda Sair

-  Responder
-  Responder a Todos
-  Encaminhar
-  Apagar
-  Adicionar Contato
-  Imprimir
-  É Spam
-  Bloquear Remetente
-  Ver Cabeçalhos
-  Próxima
-  Anterior

De: "Mayara" <vendas2@venturainformatica.com.br> **Enviado:** Qui 30/10/14 14:50
Para: <compras@fest.org.br> **Prioridade:** Alta
Assunto: RES: Dados Cadastrais

Bruno,
 Segue dados cadastrais:
RAZÃO SOCIAL: VENTURA INFORMÁTICA LTDA
CNPJ: 08.310.365/0001-24
IE: 082.582.19-0
IM: 42205
ENDEREÇO: RUA Dr. ANNOR DA SILVA ,81 **BAIRRO:** BOA VISTA
MUNICIPIO: VILA VELHA – UF: ES
CEP: 29.102-606
BANCO DO BRASIL
 AG: 4232-3
 C/C: 9419-6

Mayara Rodrigues
 Consultora de Vendas
 vendas2@venturainformatica.com.br
 www.venturainformatica.com.br (27) 3299 1664 / (27) 3063 1564

De: compras@fest.org.br [mailto:compras@fest.org.br]
Enviada em: quinta-feira, 30 de outubro de 2014 13:26
Para: vendas2@venturainformatica.com.br
Assunto: Dados Cadastrais

Boa Tarde Mayara











Favor me enviar dados cadastrais para confecção da ordem de compra .

Atenciosamente,
 Bruno Merçon
 Tel.: (27) 3345-7555
 E-mail: compras@fest.org.br

Confira aqui o tempo máximo de armazenamento de mensagens em cada uma das pastas do webmail.

Caixa de Entrada

Nova Mensagem Contatos Pastas Procurar Mensagem Utilitários Ajuda Sair

-  Responder
-  Responder a Todos
-  Encaminhar
-  Apagar
-  Adicionar Contato
-  Imprimir
-  É Spam
-  Bloquear Remetente
-  Ver Cabeçalhos
-  Próxima
-  Anterior

De: "Help Desk Informatica Ltda - Rodrigo" <rodrigo@lojashelpdesk.com.br> **Enviado:** Seg 27/10/14 23:11

Para: <compras@fest.org.br> **Prioridade:** Normal

Assunto: Re: SOLICITAÇÃO DE ORÇAMENTO - NOBREAK

Bom dia Bruno,

Vou ter na loja o no-break SMS 700va com entrada bivolt e saída 115v 5 tomadas por R\$ 260,00

Att

Rodrigo Gonzaga
Help Desk Informatica Ltda
Tel (27) 3235-2377 / 98811-5558 (Tim) / 99737-2526 (Vivo)

From: compras@fest.org.br
Sent: Monday, October 27, 2014 12:45 PM
To: rodrigo@lojashelpdesk.com.br
Subject: SOLICITAÇÃO DE ORÇAMENTO - NOBREAK

Boa Tarde !

Encaminho solicitação de orçamento, conforme especificação infra:

-01 (um) Nobreak 600VA 127/220v ; .

Agradeço e fico no aguardo de um retorno o mais breve possível.

Bruno Merçon
Compras - FEST
Telefone - (27) 3345-7555

Confira aqui o tempo máximo de armazenamento de mensagens em cada uma das pastas do webmail.



PARECER JURÍDICO

A FUNDAÇÃO ESPIRITO SANTENSE DE TECNOLOGIA – FEST solicitou parecer jurídico a esta assessoria acerca da solicitação de compras, código FEST n.º427, protocolo Fest n.º16101014.

MATERIAIS\SERVIÇOS SOLICITADOS:

01 NOBREAK 600VA 127\220V

Trata-se o caso em questão de dispensa de licitação, estando baseado o caso no artigo 24, II da lei de licitações, que assim dispõe:

Art. 24. É dispensável a licitação:

II - para outros serviços e compras de valor até 10% (dez por cento) do limite previsto na alínea "a", do inciso II do artigo anterior e para alienações, nos casos previstos nesta Lei, desde que não se refiram a parcelas de um mesmo serviço, compra ou alienação de maior vulto que possa ser realizada de uma só vez;

Isto posto, por se enquadrar a referida compra no disposto no artigo 24, II da lei de licitações opina favoravelmente esta assessoria para que a FEST proceda a compra direta do produto acima citado, sem necessidade de processo licitatório. Este é o parecer.

Vitória\ES 06 de novembro de 2014

ALCIDES JOSÉ GIACOMINI JÚNIOR
OAB-ES n. n.º 17674.

4.2 Outros Serviços de Terceiros P. Jurídica

Nº DE ORDEM	CREDOR	CNPJ/CPF	Nº CHEQUE/08	DATA CHEQUE/08	Nº TÍTULO DE CREDITO	DATA DO TÍTULO DE CREDITO	VALOR
1	Climel Medicina e Segurança do Trabalho	36.042.620/0001-30	90101	01/09/2011	-	26/07/2011	30,00
2	I9Lab Laboratório de Inovação Tecnológica ME	03.886.190/0001-84	50901	09/05/2012	25	20/04/2012	4.432,50
3	Secretaria da Receita Federal	DARF	50902	09/05/2012	-	-	67,50
4	Automatica Tecnologia S/A	28.519.932/0001-64	42226	13/08/2014	3008	01/08/2014	42.499,80
5	Elemental Analysis Inc.	INC 869-2545150	122032	09/10/2015	15-4590	09/10/2015	3.100,62
							50.130,42

Fundação Espiritualidade da Tecnologia
Getúlio Apolinário Ferreira
Superintendente

898

Any



Emissão de comprovantes

A33K021153287222090
02/09/2011 12:21:45SISBB - SISTEMA DE INFORMAÇÕES BANCO DO BRASIL
02/09/2011 AUTO-ATENDIMENTO 12.21.46
308403084 0004COMPROVANTE DE
DOC ELETRONICOCLIENTE: FUNDAÇÃO 427 COLETOR JMS
AGENCIA: 3084-8 CONTA: 122.065-9-----
FINALIDADE: 01 CREDITO EM CONTA CORRENTE
BANCO: 341 - ITAU UNIBANCO S.A.
AGENCIA: 6406-8 - VILA VELHA/COQUEIRAL
CONTA: 10.497-3FAVORECIDO: GEORGE ANDRE MICELI CHICRALLA
CPF/CNPJ: 676.028.866-15
VALOR: R\$ 30,00
DEBITO EM: 01/09/2011-----
DOCUMENTO: 090101
AUTENTICACAO SISBB:
6.E96.622.EA6.E7B.378

TRANSFERENCIA SEM CPMF

Transação efetuada com sucesso por: J1439748 JOCIMAR FIRMINO DE OLIVEIRA.

Detalhe de transação pendente

Pendência número 22066585
 Transação DOC ou TED Eletrônico

Debitado

Agência 3084-8
 Conta corrente 122065-9

Creditado

Banco 341
 Agência (sem DV) 6406
 Conta corrente (com DV) 104973
 CPF 676.028.866-15
 Nome favorecido GEORGE ANDRE MICELI CHICRALLA
 Valor 30,00
 Data transferência 01/09/2011
 "C" - CPF/CNPJ diferente

Assinada por J1439748 JOCIMAR FIRMINO DE OLIVEIRA

01/09/2011 13:52:10

EMPRESA: FUNDAÇÃO ESPIRITO SANTENSE DE TECNOLOGIA Nº DE CONTROLE
COMP: 09/2001 COD REG: 115 COD GPS: 2100 FPAS: 566 OUTRAS ENT:
TOMADOR/OBRA:

LOGRADOURO: AV FERNANDO FERRARI
CIDADE: VITORIA UF: ES CEP: 29075-010

MODALIDADE: "Branco" - RECOLHIMENTO AO FGTS E DECLARAÇÃO À PREVIDÊNCIA

REMUNERAÇÃO SEM 13º SALÁRIO
REMUNERAÇÃO 13º SALÁRIO

FGTS - 8%
4.000,00
0,00

QUANTIDADE TRABALHADORES

5

Rua Aurora, nº 170 - Glória - Vila Velha - ES
Tel.: (27) 3340-5525 - Telefax: (27) 3339-7907
Horário de Atendimento: 8:00 às 12:00 e 13:00 às 17:00h
www.clinicacimel.com.br - clinel_es@yahoo.com.br
CNPJ: 36.042.620/0001-30

Clime!
MEDICINA E SEGURANÇA DO TRABALHO

RECIBO

Recebemos: Festa Fundação Espírito Santense de Tecnologia
Estabelecido à: George
A importância de R\$: 300,00

Referente:

ASO: Admissional Demissional Periódico Ret. Trabalho Mud. Função Outros

AUDIOMETRIA ESPIROMETRIA ECG OPTOMETRIA

EX. LAB: Hemograma EAS EPF Glicemia Triglicerídeos Colesterol VDRL

VV de 07 de 2011



Emissão de comprovantes

A33H100903146566041
10/05/2012 09:14:39

SISBB - SISTEMA DE INFORMACOES BANCO DO BRASIL
10/05/2012 AUTO-ATENDIMENTO 09.14.39
308403084 0001

COMPROVANTE DE
DOC ELETRONICO

CLIENTE: FUNDAÇÃO 427 COLETOR JMS
AGENCIA: 3084-8 CONTA: 122.065-9

FINALIDADE: 01 CREDITO EM CONTA CORRENTE
BANCO: 104 - CAIXA ECONOMICA FEDERAL
AGENCIA: 0662-9 - UFES
CONTA: 1.366-2

FAVORECIDO: I9LAB LABORATORIO DE INOVACAO TECNO
CPF/CNPJ: 03.886.190/0001-84
VALOR: R\$ 4.432,50
DEBITO EM: 09/05/2012

DOCUMENTO: 050901
AUTENTICACAO SISBB:
C.1A4.963.37E.EAC.B5A

TRANSFERENCIA SEM CPME

Transação efetuada com sucesso por: J1439748 JOCIMAR FIRMINO DE OLIVEIRA.

FIM-SUP-002
 Folha: 1/1 Revisão: 00
FEST SOLICITAÇÃO DE PAGAMENTO
 Fundação de Amparo à Pesquisa do Estado de São Paulo

IDENTIFICAÇÃO DO PROJETO

TÍTULO DO PROJETO: COLETOR (TEMA) Cód. FEST Nº: 427

NATUREZA DO INSTRUMENTO LEGAL QUE REGULA O PROJETO
 CONTRATO Nº: _____ CONVÊNIO Nº: _____ REFERÊNCIA: _____

SE O PROJETO FOR RELATIVO A UM CURSO, INDICAR A NATUREZA E A REFERÊNCIA
 MESTRADO ESPECIALIZAÇÃO EXTENSÃO OUTROS REFERÊNCIA: _____

SE O PROJETO FOR RELATIVO A UM SERVIÇO, INDICAR A NATUREZA
 PRESTAÇÃO DE SERVIÇO CONSULTORIA OUTROS: _____

CONTA BANCÁRIA DO PROJETO ONDE OCORRERÁ O DÉBITO

BANCO (se "outro", indique o nome do Banco) NOME DO BANCO IDENTIFICAÇÃO DA CONTA DO DÉBITO
 BB CEF BNB OUTRO AG.: _____ C/C.: 122-065-9

APELIDO DA CONTA: _____

REFERÊNCIA DO EMITENTE
 OFÍCIO CORRESPONDÊNCIA NÚMERO: _____ DATA: _____

SOLICITA-SE PROVIDENCIAR, COM BASE NOS DOCUMENTOS FISCAIS ANEXADOS: PARA DÉBITO NA SEGUINTE RÚBRICA (se houver)
 PAGAMENTO A TERCEIROS REEMBOLSO DE DESPESAS

IDENTIFICAÇÃO DO BENEFICIÁRIO DO CRÉDITO

NOME: IGLAB CNPJ / CPF: 03.886.190/0001 PIS / PASEP / INSS Nº: _____
 PIS PASEP INSS
 ENDEREÇO (obrigatório apenas em caso de reembolso): -34 CEP: _____

CONTA BANCÁRIA DO BENEFICIÁRIO ONDE OCORRERÁ O CRÉDITO
 Não necessário no caso de boletos e faturas ou se a conta estiver especificada na Nota Fiscal. Obrigatório em caso de reembolso.

BANCO (se "outro", indique o nome do Banco) NOME DO BANCO IDENTIFICAÇÃO DA CONTA DO CRÉDITO
 BB CEF OUTRO AG.: _____ C/C.: _____

VALOR A SER DEBITADO NA CONTA DO PROJETO
 O valor líquido a ser creditado na conta do beneficiário será calculado pela FEST com base na legislação em vigor.

VALOR TOTAL POR EXTENSO: quatro mil e quinhentas reais VALOR (R\$) 4.500,00
 VALOR LÍQUIDO POR EXTENSO: _____ VALOR (R\$) _____

CONDIÇÃO DE PAGAMENTO: de acordo com o boleto de fatura nº 1

JUSTIFICATIVA, NO ÂMBITO DO PROJETO, DAS DESPESAS EFETUADAS
medida on line de partilha rediretória

RELAÇÃO DE DOCUMENTOS FISCAIS ANEXADOS
 (Se necessário, marque o campo correspondente e utilize o formulário adequado como anexo)

EMITENTE	TIPO DO DOCUM.	NÚMERO	VALOR (R\$)
<u>IGLAB</u>	<u>UF-e</u>	<u>00025</u>	<u>4.500,00</u>

EXISTEM OUTROS DOCUMENTOS FISCAIS LISTADOS EM FORMULÁRIOS ANEXOS? SIM NÃO

RELAÇÃO DE DOCUMENTOS ADICIONAIS ANEXADOS (descreva sucintamente)

NOME E ASSINATURA DO COORDENADOR: [Assinatura] DATA: 23/04/12

NOME E ASSINATURA DO ORDENADOR DE DESPESAS: [Assinatura] DATA: _____

RECEÇÃO: Rayana DATA: 24/04/12 HORA: 9:54 PROTOCOLO: 02290412

CONTAS A PAGAR: _____ DATA: _____

Liquidado em: _____ Data: _____
 Não liquidado: _____ Data: _____

FEST
 De: Beatriz DATA: _____
 ANEXO: _____ / Incim: _____
 Favor Providenciar:
 Pagamento
 Data: 07/05/12
(5562-200)

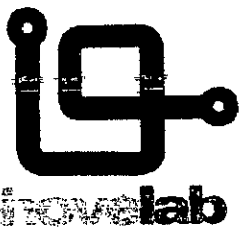
	ISLAB LABORATÓRIO DE INOVAÇÃO TECNOLOGICA LTDA ME		NOTA FISCAL DE SERVIÇOS ELETRÔNICA Nº. 00025	
	RUA MISAEEL PEDREIRA DA SILVA, 98 EDIF EMPIRE CENTER SALA 504 - SANTA LÚCIA VITÓRIA - ES CNPJ: 03.886.190/0001-84 - Insc. Municipal: 704374		Emissão NFS-e: 20/04/2012 17:57 Referência: 4/2012	
Tomador: FUNDAÇÃO ESPIRITO SANTENSE DE TECNOLOGIA - FEST Endereço: AVN FERNANDO FERRARI, 845 - CAMPUS UNIVERSITÁRIO, GOLABEIRAS - VITÓRIA - ES CNPJ: 02.980.103/0001-90				
			PREÇO	
Quant.	Unid.	Descrição dos Serviços	Unid.	Total
1,00	un	Desenvolvimento de firmware para medidor on-line de partículas sedimentáveis	R\$ 4.500,00	R\$ 4.500,00
<div style="border: 1px solid black; padding: 5px; width: fit-content; margin: auto;"> Proj. Nº <u>627</u> C/c Nº <u>122065-9</u> Bco <u>BR</u> Jôcimar <i>[assinatura]</i> de Oliveira Aux. Adm. </div>				
I VALOR TOTAL DOS SERVIÇOS			D. 59038	R\$ 4.500,00
II RETENÇÃO DO ISS NA FONTE				R\$ 0,00
III OUTRAS RETENÇÕES			IC 59025	R\$ 67,50
IV VALOR A PAGAR I-(II+III)			C. 5686	R\$ 4.432,50
VALOR DAS DEDUÇÕES				R\$ 0,00
BASE DE CÁLCULO (ISS)				R\$ 4.500,00
INFORMAÇÕES ADICIONAIS:				
OBS.:				
- Conforme Art.120, Inciso 3º, Parágrafo 2º da IN RFB nº 971/2009, há dispensa da retenção dos 11% referentes ao INSS, pois os serviços foram prestados por um dos sócios sem participação de empregados ou contribuintes individuais.				
IMPOSTOS RETIDOS EM NOTA:				
- IRPJ (1,5%): R\$ 67,50				
- CSLL (1,0%): NÃO DESCONTADO - Valor da NF inferior a R\$ 5.000,00				
- PIS (0,65%): R\$ NÃO DESCONTADO - Valor da NF inferior a R\$ 5.000,00				
- COFINS (3,0%): R\$ NÃO DESCONTADO - Valor da NF inferior a R\$ 5.000,00				
DADOS BANCÁRIOS (titular da conta ainda não atualizado no banco, mas o CNPJ é o do ISLAB):				
- Favorecido: B&R Engenharia de Automação, Manutenção e Projetos Ltda				
- CNPJ: 03.886.190/0001-84				
- Banco: Caixa Econômica Federal				
- Agência: 0662				
- Operação: 003 (Pessoa Jurídica)				
- Conta: 1366-2				
Autorização para emissão de Nota Fiscal de Serviços Eletrônica: 3763/2008 de 02/06/2008				
Chave de validação: 5358AD8F-E346-40BC-912D-84C254F4DC17				

Declaramos para os devidos fins que o(s) material(ais) /
serviço(s) constante(s) neste documento foi(ram)
recebido(s) ou executado(s) dentro das especificações
solicitadas.

Data: 22/04/12

[Handwritten Signature]

Assinatura / Recol do Contrato

Ibanês de Lourdes Pereira
SECRETÁRIA EXECUTIVA
Mat. 296312

904
DMS

Beatriz

De: Sandra Mirian [sandra.mirian@fest.org.br]
Enviado em: sexta-feira, 27 de abril de 2012 09:26
Para: jmerisantos@yahoo.com.br
Cc: Beatriz Nunes
Assunto: Pagamento

Profa. Jane,

Para que o pagamento da NF 00025 da I9LAB seja efetuado, o superintendente solicita o encaminhamento de 3 orçamentos. Visto que é recurso público.

Desde já agradecemos.

Atenciosamente,

Sandra
FEST

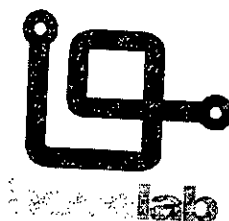

Vitória, 09 de abril de 2012.

À
Fundação Espírito-santense de Tecnologia - FEST
Av. Fernando Ferrari, 845, Campus Universitário de Goiabeiras
Vitória - ES

At.: Sr. Fábio

Ref.: Proposta i9/12_02.01 – Desenvolvimento de *firmware* para medidor on-line de partículas sedimentáveis

Prezado Sr. Fábio,

Estamos submetendo à sua apreciação a Proposta i9/12_02.01 relativa ao desenvolvimento de *firmware* para o medidor on-line de partículas sedimentáveis conforme especificações técnicas recebidas.

Colocamo-nos à sua disposição para o esclarecimento de quaisquer dúvidas e/ou para prestação de informações complementares.

Atenciosamente,

Leonardo P. Bastos
Engenheiro Eletricista
CREA-ES 6721/D



1. Objetivo

Este documento descreve a proposta formal de prestação de serviços de engenharia pelo I9LAB, doravante chamado de CONTRATADA, com o desenvolvimento do *firmware* de um módulo de microcontrolador Arduino para comunicação com uma balança analítica e demais sensores e atuadores a ela acoplados, conforme especificação informada pela FEST, doravante chamada de CONTRATANTE.

2. Escopo dos Serviços

O desenvolvimento do firmware do microcontrolador levará em conta todos os aspectos abordados no documento "Especificações do software para o módulo Arduino", a saber:

- entradas;
- saídas;
- macro-funcionalidades;
- aspectos não-funcionais;
- aspectos fora do escopo.

3. Obrigações da CONTRATADA

- 3.1. Participar da elaboração do cronograma das atividades objeto da consultoria.
- 3.2. Participar das reuniões de acompanhamento definidas em comum acordo com a CONTRATANTE.
- 3.3. Cobertura das despesas de deslocamento em Vitória-ES.

4. Obrigações da CONTRATANTE

- 4.1. Disponibilizar materiais e equipamentos necessários para desenvolvimento das atividades.
- 4.2. Disponibilizar acesso aos locais de desenvolvimento e de testes, quando estes tiverem que ser realizados em lugar definido pela CONTRATANTE.
- 4.3. Definir o cronograma das atividades objeto da consultoria em comum acordo com a CONTRATADA.
- 4.4. Participar das reuniões de acompanhamento definidas em comum acordo com a CONTRATADA.
- 4.5. Designar 01 (um) técnico ou engenheiro para acompanhamento dos serviços caso seja do interesse da CONTRATANTE.

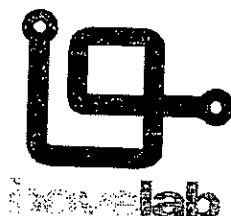

4.6. Realizar o pagamento pelos serviços executados dentro das condições estabelecidas nos itens 5 e 6.

5. Valores

O valor total desta proposta, incluindo impostos, é de R\$ 4.500,00 (quatro mil e quinhentos reais).

6. Forma de Pagamento

O pagamento deverá ser efetuado em até 05 (cinco) dias após a emissão da nota fiscal eletrônica.

7. Prazo de Execução

A previsão para execução das atividades descritas nesta proposta é de até 60 (sessenta) dias.

8. Validade da Proposta

Esta proposta é válida por 30 (trinta) dias.

9. Dados Gerais da Empresa

Dados cadastrais

Razão Social: i9lab Laboratório de Inovação Tecnológica Ltda.

CNPJ: 03.886.190/0001-84

Registro CREA/ES: 5507

Inscrição Municipal: 704374

Inscrição Estadual: Isento

Dados bancários

Titular: B&R Engenharia de Automação, Manutenção e Projetos Ltda.

Banco: Caixa Econômica Federal (nº 104)

Agência: 0662



Operação: 003 (C/C Pessoa Jurídica)

Conta: 1366-2

IMPORTANTE: Devido a não conclusão da alteração da razão social junto a todas as instituições nas quais a empresa possui cadastro, pode-se encontrar a mesma com a razão social "B&R Engenharia de Automação, Manutenção e Projetos Ltda.". No entanto, trata-se da mesma empresa, com o mesmo CNPJ.

===== FIM DO DOCUMENTO =====

Vitória, 19 de Abril de 2012

À: Fundação Espírito Santense de Tecnologia
 CNPJ 02980103/0001-90 Av. Fernando Ferrari, 845
 Campus Goiabeiras, Vitória – ES CEP: 29.060-970

22 ANOS
22 ANOS

A/C Superintendente Ilmo. Sr. João Luiz Vassalo Reis
 E-mail: fabio.nunes@fest.org.br

S/ref.: **Solicitação Verbal**

N/ref.: **CPM/ 005.04.12/Rev0**

Em atenção a sua solicitação e na qualidade de representante da Dresser Ind. e Com. Ltda. – Divisão Válvulas, ofertamos:

Item	Código	Descrição	Qtde	Unit. (R\$)	Prazo	ISS
01		Programação de um módulo de microcontrolador Arduino para comunicação com uma balança analítica e demais sensores e atuadores a ela acoplados.	01	5.550,50	45 dias	5%
Total		Valor sem ISS		5.550,50		

OBSERVAÇÃO

1. Em qualquer comunicação favor mencionar o número desta proposta;

CPM Engenharia Comércio e Repr. Ltda
 CNPJ.: 36.018.141/0001-89
 Inscrição Municipal: 155.482
 Inscrição Estadual: ISENTO
 Endereço: Rua das Palmeiras, 795 – Sala 605 – Santa Lúcia – Vitória - ES
 CEP 29056-925
 Telefone: (27) 3227-5311 / Fax: (27) 3227-5954
 E-mail: vendas @cpmeng.com.br

CONDIÇÕES COMERCIAIS

- 1) **PREÇOS:** São à vista. Sobre os mesmos devem ser considerados:
 - a-) IPI: Isento
 - b-) ISS: Conforme tabela acima, incluso nos preços.
- 02) **PRAZO DE ENTREGA:** Apresentado em dias será contado a partir da data do recebimento do pedido na CPM
- 03) **LOCAL DE ENTREGA:** CIF - UFES
- 04) **COND. PAGAMENTO:** 100% A 14 DDL
- 05) **VALIDADE DA PROPOSTA:** 15 dias

unitera

FEST

**Programação de um Módulo de
Microcontrolador**

1 – OBJETO

Esta proposta tem como objeto a programação de um módulo de microcontrolador Arduino.

2 – OBJETIVOS E ABRANGÊNCIA DOS SERVIÇOS

O objetivo desta proposta é fornecer os serviços de programação de um módulo de microcontrolador Arduino para comunicação com uma balança analítica e demais sensores e atuadores a ela acoplados.

4 - PRAZO E FORMA DE EXECUÇÃO

O início dos trabalhos se dará em até 10 (Dez) dias úteis após o aceite da proposta.

5 - CONDIÇÕES DE PAGAMENTO

Pelos serviços descritos acima, a **UNITERA** será remunerada no valor de R\$6.540,00 (Seis mil quinhentos e quarenta reais).

Atenciosamente,

Alexandre Pereira do Carmo
Diretor Comercial
Unitera Tecnologia em Informática
alexandre@unitera.com.br

912
DMS

unitera

Pr 128a/12

Vitória, 18 de Abril de 2012.

Fundação Espírito Santense de Tecnologia
Av. Fernando Ferrari, 845-Campus Universitário
CEP 29060-410 - Vitória-ES
A/C Fabio Nunes

Ref.: Programação de um módulo de microcontrolador

Prezado,

Encaminhamos proposta comercial para vossa apreciação e avaliação.

Atenciosamente,

Alexandre Pereira do Carmo



Vitória, 09 de abril de 2012.

À
Fundação Espírito-santense de Tecnologia - FEST
Av. Fernando Ferrari, 845, Campus Universitário de Goiabeiras
Vitória - ES

At.: Sr. Fábio

Ref.: Proposta i9/12_02.01 – Desenvolvimento de *firmware* para medidor on-line de partículas sedimentáveis

Prezado Sr. Fábio,

Estamos submetendo à sua apreciação a Proposta i9/12_02.01 relativa ao desenvolvimento de *firmware* para o medidor on-line de partículas sedimentáveis conforme especificações técnicas recebidas.

Colocamo-nos à sua disposição para o esclarecimento de quaisquer dúvidas e/ou para prestação de informações complementares.

Atenciosamente,

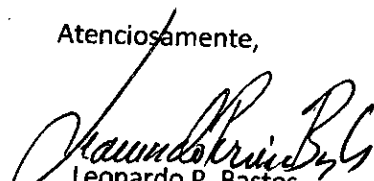
Leonardo P. Bastos
Engenheiro Eletricista
CREA-ES 6721/D

03.886.190/0001-84
LABORATÓRIO DE INOVAÇÃO TECNOLÓGICA LTDA.
Rua Misael Pedreira da Silva, 98
Santa Lúcia - CEP 29056-940
VITÓRIA-ES



1. Objetivo

Este documento descreve a proposta formal de prestação de serviços de engenharia pelo I9LAB, doravante chamado de CONTRATADA, com o desenvolvimento do *firmware* de um módulo de microcontrolador Arduino para comunicação com uma balança analítica e demais sensores e atuadores a ela acoplados, conforme especificação informada pela FEST, doravante chamada de CONTRATANTE.

2. Escopo dos Serviços

O desenvolvimento do *firmware* do microcontrolador levará em conta todos os aspectos abordados no documento "Especificações do software para o módulo Arduino", a saber:

- entradas;
- saídas;
- macro-funcionalidades;
- aspectos não-funcionais;
- aspectos fora do escopo.

3. Obrigações da CONTRATADA

- 3.1. Participar da elaboração do cronograma das atividades objeto da consultoria.
- 3.2. Participar das reuniões de acompanhamento definidas em comum acordo com a CONTRATANTE.
- 3.3. Cobertura das despesas de deslocamento em Vitória-ES.

4. Obrigações da CONTRATANTE

- 4.1. Disponibilizar materiais e equipamentos necessários para desenvolvimento das atividades.
- 4.2. Disponibilizar acesso aos locais de desenvolvimento e de testes, quando estes tiverem que ser realizados em lugar definido pela CONTRATANTE.
- 4.3. Definir o cronograma das atividades objeto da consultoria em comum acordo com a CONTRATADA.
- 4.4. Participar das reuniões de acompanhamento definidas em comum acordo com a CONTRATADA.
- 4.5. Designar 01 (um) técnico ou engenheiro para acompanhamento dos serviços caso seja do interesse da CONTRATANTE.

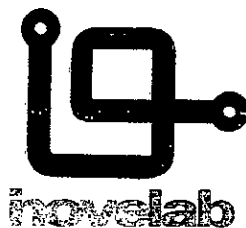

915
Dms

4.6. Realizar o pagamento pelos serviços executados dentro das condições estabelecidas nos itens 5 e 6.

5. Valores

O valor total desta proposta, incluindo impostos, é de R\$ 4.500,00 (quatro mil e quinhentos reais).

6. Forma de Pagamento

O pagamento deverá ser efetuado em até 05 (cinco) dias após a emissão da nota fiscal eletrônica.

7. Prazo de Execução

A previsão para execução das atividades descritas nesta proposta é de até 60 (sessenta) dias.

8. Validade da Proposta

Esta proposta é válida por 30 (trinta) dias.

9. Dados Gerais da Empresa

Dados cadastrais

Razão Social: i9lab Laboratório de Inovação Tecnológica Ltda.

CNPJ: 03.886.190/0001-84

Registro CREA/ES: 5507

Inscrição Municipal: 704374

Inscrição Estadual: Isento

Dados bancários

Títular: B&R Engenharia de Automação, Manutenção e Projetos Ltda.

Banco: Caixa Econômica Federal (nº 104)

Agência: 0662



Operação: 003 (C/C Pessoa Jurídica)

Conta: 1366-2

IMPORTANTE: Devido a não conclusão da alteração da razão social junto a todas as instituições nas quais a empresa possui cadastro, pode-se encontrar a mesma com a razão social "B&R Engenharia de Automação, Manutenção e Projetos Ltda.". No entanto, trata-se da mesma empresa, com o mesmo CNPJ.

===== FIM DO DOCUMENTO =====

Dms



Emissão de comprovantes

A33H100903146566042
10/05/2012 09:14:41

10/05/2012 - BANCO DO BRASIL - 09:14:43
308403084 0002
COMPROVANTE DE PAGAMENTO DE DARF/DARF SIMPLES

CLIENTE: FUNDAÇÃO 427 COLETOR JMS
AGENCIA: 3084-8 CONTA: 122.065-9

AGENTE ARRECADADOR
CNC 001 - 3084 - AGENCIA MATA DA PRAIA ES
CODIGO DE BARRAS

*59025
54666*

DATA DO PAGAMENTO 09/05/2012
PERIODO DE APURACAO 30/04/2012
NUMERO DO CNPJ 02.980.103/0001 90
CODIGO DA RECEITA 1708
NUMERO DE REFERENCIA
DATA DO VENCIMENTO 18/05/2012
RECEITA BRUTA ACUMULADA
PERCENTUAL
VALOR DO PRINCIPAL 67,50
VALOR DA MULTA
VALOR DOS JUROS
VALOR TOTAL 67,50

NR.AUTENTICACAO 4.335.AF9.42D.8EF.C62

Modelo Aprovado pela SRF - ADE
Conjunto Corat/Cotec n. 001, DE 2006

Transação efetuada com sucesso por: J1439748 JOCIMAR FIRMINO DE OLIVEIRA.

 MINISTÉRIO DA FAZENDA SECRETARIA DA RECEITA FEDERAL Documento de Arrecadação de Receitas Federais DARF	02	PERÍODO DE APURAÇÃO	➤	30.04.2012	
	03	NÚMERO DO CPF OU CNPJ	➤	02.980.103/0001-90	
	04	CODIGO DA RECEITA	➤	1708	
	05	NÚMERO DE REFERÊNCIA	➤		
	06	DATA DE VENCIMENTO	➤	18.05.2012	
01	NOME / TELEFONE				
FUNDAÇÃO ESPIRITO SANTENSE DE TECNOLOGIA – FEST - (027) 3335-2701		07	VALOR DO PRINCIPAL	➤	R\$ 67,50
Preenchimento conforme Instrução Normativa 81/96		08	VALOR DA MULTA	➤	R\$ -
ATENÇÃO		09	VALOR DOS JUROS E/OU ENCARGOS DL - 1.025/69	➤	R\$ -
É vedado o recolhimento de tributos e contribuições administrados pela Secretaria da Receita Federal cujo valor total seja inferior a R\$ 10,00. Ocorrendo tal situação, adicione esse valor ao tributo/contribuição de mesmo código de períodos subseqüentes, até que o total seja igual ou superior a R\$ 10,00.		10	VALOR TOTAL	➤	R\$ 67,50
		11	AUTENTICAÇÃO BANCÁRIA (Somente nas 1ª e 2ª vias)		
RETENÇÃO IRRF S/N.F.-e. 0025 – I9LAB LABORATORIO DE INOVAÇÃO TECNOLOGIA LTDA ME					

 MINISTÉRIO DA FAZENDA SECRETARIA DA RECEITA FEDERAL Documento de Arrecadação de Receitas Federais DARF	02	PERÍODO DE APURAÇÃO	➤	30.04.2012	
	03	NÚMERO DO CPF OU CNPJ	➤	02.980.103/0001-90	
	04	CODIGO DA RECEITA	➤	1708	
	05	NÚMERO DE REFERÊNCIA	➤		
	06	DATA DE VENCIMENTO	➤	18.05.2012	
01	NOME / TELEFONE				
FUNDAÇÃO ESPIRITO SANTENSE DE TECNOLOGIA – FEST - (027) 3335-2701		07	VALOR DO PRINCIPAL	➤	R\$ 67,50
Preenchimento conforme Instrução Normativa 81/96		08	VALOR DA MULTA	➤	R\$ -
ATENÇÃO		09	VALOR DOS JUROS E/OU ENCARGOS DL - 1.025/69	➤	R\$ -
É vedado o recolhimento de tributos e contribuições administrados pela Secretaria da Receita Federal cujo valor total seja inferior a R\$ 10,00. Ocorrendo tal situação, adicione esse valor ao tributo/contribuição de mesmo código de períodos subseqüentes, até que o total seja igual ou superior a R\$ 10,00.		10	VALOR TOTAL	➤	R\$ 67,50
		11	AUTENTICAÇÃO BANCÁRIA (Somente nas 1ª e 2ª vias)		
RETENÇÃO IRRF S/N.F.-e. 0025 – I9LAB LABORATORIO DE INOVAÇÃO TECNOLOGIA LTDA ME					

Proj N° 427
 Clc N° 12265-9
 Ano 85
 Socimar de Oliveira
 Aux. Adm.

RECEITA DA FAZENDA
 CONTROLADA E AUT.
 PAGO
 02.05.12
 10:25



Emissão de comprovantes

20/08/2014

13/08/2014 - BANCO DO BRASIL - 13:00:49
309403084 SEGUNDA VIA 0010
COMPROVANTE DE TRANSFERENCIA
DE CONTA CORRENTE P/ CONTA CORRENTE

CLIENTE: FUNDACAO 127 COLETOR JMS
AGENCIA: 3084-2 CONTA: 122.065-9

DATA DA TRANSFERENCIA 13/08/2014
NR. DOCUMENTO 660.021.000.004.222
VALOR TOTAL 42.499,86
***** TRANSFERIDO PARA:
CLIENTE: AUTOMATICA TECNOLOGIA S A
AGENCIA: 0021-3 CONTA: 4.222-6
NR. DOCUMENTO 663.084.000.122.065

NR. AUTENTICACAO 3.202.1B6.A6E.F03.597

54000
54866

Transação efetuada com sucesso por: J7215540 SANDRA MIRIAN SILVA.

FEST	SOLICITAÇÃO DE PAGAMENTO	Código FO-CON-001	
		Folha 1/1	revisão 00

IDENTIFICAÇÃO DO PROJETO				
SOLICITAÇÃO Nº	DATA	Nº DO PROCESSO NA UFES	Nº DO PROC. DA FINANCIADORA	CÓD. FEST 427
TÍTULO DO PROJETO COLETOR DE PARTÍCULAS				

ORIGEM <input checked="" type="checkbox"/> Público <input type="checkbox"/> Privado	PERÍODO DE VIGÊNCIA Início: Término: Aditivo:	CONTA BANCÁRIA DO PROJETO Banco: AG.: C/C: 122.065-9 Ident.:
--	---	---

IDENT. RUBRICA:

DADOS PARA PAGAMENTO

TIPOS DE PAGAMENTO

Reembolso de Despesas
 Pagamento a Terceiros

INFORMAÇÕES DE PAGAMENTO

Boleto Venc.:
 Depósito: Banco: BB
 Cheque AG.: 021-3
 Outros: C/C: 4222-6

IDENTIFICAÇÃO DO BENEFICIÁRIO

NOME: AUTOMÁTICA TECNOLOGIAS/A
 CPF/CNPJ: 28.519.537/0001-64 PIS/PASEP:
 TIPO DOC.: NÚMERO:

DESCRIÇÃO

motet p/ o sistema de medição de parâmetros

VALOR A SER DEBITADO NA CONTA DO PROJETO

O valor líquido a ser creditado na conta do beneficiário será calculado pela FEST

VALOR TOTAL (RS) 42.499,80	VALOR LÍQUIDO (RS)
--------------------------------------	--------------------

DOCUMENTOS ANEXADOS

nota fiscal just. f. c. t. v. de serviços e documentos

Coordenador <i>[Assinatura]</i> NOME	Fiscal NOME	Ordenador de Despesas NOME
--	----------------	-------------------------------

PARA USO DA FEST

PROTOCOLO	AUTORIZAÇÃO/CONTROLE	FINANCEIRO
Protocolo nº 18070814 Recebido 07 de 14 às 10:24 <i>Rebecka</i> Assinatura	Autorizado em: 07, 03, 14 <i>[Assinatura]</i> Assinatura	Pagamento efetuado em: Assinatura

Fundação Espírito-Santense de Tecnologia
 Sandra Mirian Silva
 Gerente Administrativo
 CPF: 009.699.967-56

921
DMS

Rayana Rocha Silveira

De: cjmunaro@gmail.com em nome de Celso Munaro <munaro@ele.ufes.br>
Enviado em: quarta-feira, 6 de agosto de 2014 10:32
Para: Rayana Rocha Silveira; jane santos
Assunto: Fwd: Automatica Tecnologia S/A NF-e 3008
Anexos: 32140828519932000164550010000030081041900909-procNfe.xml; NF-e 03008.pdf

Rayana

seguem os dados para depósito em relação a NF também anexada.

Celso Munaro

----- Mensagem encaminhada -----

De: Alcineia Bonelar <faturamento@automatica.com.br>

Data: 6 de agosto de 2014 09:51

Assunto: Automatica Tecnologia S/A NF-e 3008

Para: munaro@ele.ufes.br

Cc: Almoxarifado <almoxarifado@automatica.com.br>, NF-e Saída <nfe_saida@automatica.com.br>

Bom dia.

E-mail refere-se á Nota Fiscal Eletrônica Nº **3008** emitida pela AUTOMATICA TECNOLOGIA S/A.

Gentileza confirmar o recebimento deste e-mail.

Dados da conta para depósito: Banco do Brasil - Ag. 021-3 - C/C: 4222-6.

Qualquer dúvida estamos a disposição.

Atenciosamente,

Alcineia Bonelar Barreto Rangel Rocha

Analista Administrativo

Faturamento/RH

faturamento@automatica.com.br

Tel.: + 55 27 2127-9999



--
DEL/CT/UFES

Av Fernando Ferrari, 514



Vitória-ES - CEP 29075-910

(27) 4009-2190

922
②

923
DMS

RECEDEMOS DE Automatica Tecnologia S/A OS PRODUTOS/SERVIÇOS CONSTANTES DA NOTA FISCAL INDICADA AO LADO		NF-e Nº 000.003.008
DATA DE RECEBIMENTO	IDENTIFICAÇÃO E ASSINATURA DO RECEBEDOR	SÉRIE: 1

 Automatica Tecnologia S/A Av. 500, S/N - Quadra 19 Modulo-08 - TIMS, Serra, ES - CEP: 29161388 - Fone/Fax: 2721279999	DANFE Documento Auxiliar da Nota Fiscal Eletrônica 0 - Entrada 1 - Saída 1 Nº 000.003.008 SÉRIE: 1 Página 1 de 1	CONTROLE DO FISCO  CHAVE DE ACESSO 3214 0828 5199 3200 0164 5500 1000 0030 0810 4190 0909 Consulta de autenticidade no portal nacional da NF-e www.nfe.fazenda.gov.br/portal ou no site da Sefaz Autorizadora
	NATUREZA DA OPERAÇÃO Venda Prod. Estabelecimento	
INSCRIÇÃO ESTADUAL 081041519	INSCRIÇÃO ESTADUAL DO SUBST. TRIB.	CNPJ 28.519.932/0001-64

DESTINATÁRIO/REMETENTE			
NOME/RAZÃO SOCIAL FEST	CNPJ/CPF 02.980.103/0001-90	DATA DA EMISSÃO 01/08/2014	
ENDEREÇO AV Fernando Ferrari, 845 -	BAIRRO/DISTRITO Goiaibeiras	CEP 29075-973	DATA DE ENTRADA/SAÍDA 01/08/2014
MUNICÍPIO Vitoria	FONE/FAX	UF ES	INSCRIÇÃO ESTADUAL ISENTO
HORA DE ENTRADA/SAÍDA			

FATURA
PAGAMENTO À VISTA

CÁLCULO DO IMPOSTO							
BASE DE CÁLCULO DO ICMS 42.499,80	VALOR DO ICMS 7.224,97	BASE DE CÁLCULO DO ICMS ST 0,00	VALOR DO ICMS ST 0,00	VALOR TOTAL DOS PRODUTOS 40.476,00			
VALOR DO FRETE 0,00	VALOR DO SEGURO 0,00	DESCONTO 0,00	OUTRAS DESPESAS ACESSÓRIAS 0,00	VALOR DO IPI 2.023,80	VALOR TOTAL DA NOTA 42.499,80		

TRANSPORTADOR/VOLUMES TRANSPORTADOS							
RAZÃO SOCIAL AUTOMATICA TECNOLOGIA S/A	FRETE POR CONTA 0 - Emitente	CÓDIGO ANTT	PLACA DO VEÍCULO	UF ES	CNPJ/CPF 28.519.932/0001-64		
ENDEREÇO AV 500 Quadra 19 Módulo-08 /	MUNICÍPIO Serra	UF ES	INSCRIÇÃO ESTADUAL 081041519				
QUANTIDADE	ESPÉCIE	MARCA	NUMERAÇÃO	PESO BRUTO	PESO LÍQUIDO		

DADOS DO PRODUTO/SERVIÇO													
CÓDIGO	DESCRIÇÃO DO PRODUTO/SERVIÇO	NCM/SH	CST	CFOP	UNID.	QTD.	VLR. UNIT.	VLR. TOTAL	BC ICMS	VLR. ICMS	VLR. IPI	ALIQ. ICMS	ALIQ. IPI
75000003	Protótipo para o Sistema de Medição de Pociro Total aproximado de tributos federais, estaduais e municipais: 3.744,03	84238190	000	5101	un	1,0000	40.476,0000	40.476,00	42.499,80	7.224,97	2.023,80	17,00	5,00

Proj. N° 127
 C/c N° 122.065-9
 Bco 03
 Jocimar F de Oliveira
 Aux. Adm.

CÁLCULO DO ISSQN			
INSCRIÇÃO MUNICIPAL 3271587	VALOR TOTAL DOS SERVIÇOS	BASE DE CÁLCULO DO ISSQN	VALOR DO ISSQN

DADOS ADICIONAIS	
INFORMAÇÕES COMPLEMENTARES Duplicata - Num.: 3008A, Venc.: 01/08/2014, Valor: 42.499,80 No. Serie: ATPNXX1483 Total aproximado de tributos federais, estaduais e municipais: 3.744,03	RESERVADO AO FISCO

Declaramos para os devidos fins que o(s) material(ais) /
serviço(s) constante(s) neste documento foi(ram)
recebido(s) ou executado(s) dentro das especificações
solicitadas.

Data: 03, 08, 14

[Handwritten Signature]
Assinatura Fiscal do Contrato

Ibãês de Lourdes Pereira
SECRETARIA EXECUTIVA
Mat. 296312

Decreto
8241/21/05/14



**UNIVERSIDADE FEDERAL DO ESPÍRITO SANTO
CENTRO TECNOLÓGICO
DEPARTAMENTO DE ENGENHARIA AMBIENTAL**

Vitória, 01 de agosto de 2014.

À Fundação Espírito-santense de tecnologia - FEST

Justificativa para dispensa de licitação do desenvolvimento do protótipo para sistema de medição de poeira

Este projeto visou desenvolver o sistema mecânico de proteção para o sistema de posicionamento de balança analítica desenvolvido no projeto de pesquisa em excelência em estudos da qualidade do ar (NQualiAr): emissão e dispersão de compostos odorantes na atmosfera a partir de Estações de Tratamento de Esgotos (ETE), PROC. N° 52272613. Este dispositivo era constituído por um sistema de coleta de poeira acoplado ao prato da balança e um posicionador para acoplar a balança ao prato no momento da medição. O sistema agora proposto tem por objetivo encapsular o sistema de medição nos momentos em que a medição é feita, nos momentos em que a velocidade do vento for excessiva e na presença de chuva. Há portanto uma dependência muito grande entre o protótipo a ser construído e o já existente. A contratação de outra empresa sem o conhecimento do problema e do que já foi desenvolvido, implicaria em atrasos consideráveis além de maiores custos, inviabilizando o projeto.

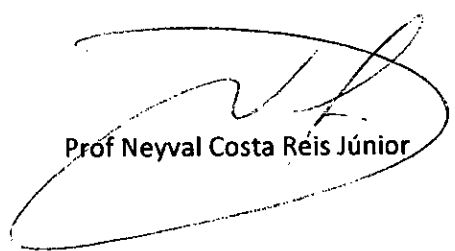
Prof Neyval Costa Reis Júnior

Prof Ceiso Munaro

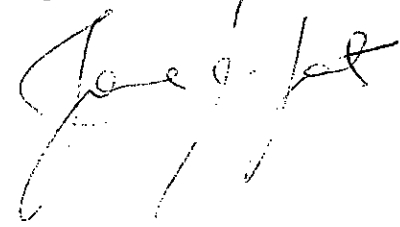
ante e de acordo,



925
Dmy

AUTOMATICA TECNOLOGIA S/A

Av. 500, Quadra 19, Módulo 08, TIMS

Serra - ES - Brasil - CEP: 29161-388

Tel.: +55 (27) 2127-9999 Fax: +55 (27) 2127-9955

E-mail: automatica@automatica.com.br Internet: www.automatica.com.br

Desenvolvimento de um Protótipo para o Sistema de Medição de Poeira

PROPOSTA TÉCNICA E COMERCIAL

Atn.: Professor Neyval Costa Reis Junior
Departamento de Engenharia Ambiental
Centro Tecnológico - UFES

Fornecedor:

Automatica Tecnologia S/A
AT - DP0003-13
Contato: Eng^o Benedito Geraldo Miglio Pinto
Tel: 0xx 27 21279999 FAX: 0xx27 21279955
e-mail: bmiglio@automatica.com.br

Vitória, 20 de Maio de 2014



926
AUTOMATICA TECNOLOGIA S/A

Av. 500, Quadra 19, Módulo 08, TIMS

Serra - ES - Brasil - CEP: 29161-388

Tel.: +55 (27) 2127-9999 Fax: +55 (27) 2127-9955

E-mail: automatica@automatica.com.br Internet: www.automatica.com.br

Vitória, 20 de Maio de 2014

Para: Professor Neyval Costa Reis Junior
Departamento de Engenharia Ambiental
Centro Tecnológico - UFES

Prezados Senhores:

Agradecemos a gentileza de sua consulta e apresentamos proposta técnica e comercial para fornecimento do **Desenvolvimento de um Protótipo para o Sistema de Medição de Poeira**.

Na expectativa de que V. S. nos honre com sua preferência, colocamo-nos à sua disposição e subscrevemo-nos,

Atenciosamente

Benedito Geraldo Miglio Pinto
Automatica Tecnologia S/A

927
Dey

1 Apresentação

Este documento descreve a proposta técnica/comercial para o fornecimento de um Protótipo para o Sistema de Medição de Poeira, considerando o protótipo do dispositivo de pesagem já desenvolvido.

2 Descrição do protótipo a ser desenvolvido

O Sistema de Medição de Poeira é baseado em um cálice coletor de pó que fica exposto ao tempo, onde a poeira existente no ar é depositada. Este cálice tem o seu peso medido, por meio de uma balança de precisão, em um intervalo regular de tempo de forma a determinar a quantidade de poeira nele depositada.

Este Sistema de Medição de Poeira deve ter dispositivos tais que permitam uma condição de pesagem mais estável, uma proteção contra chuva e proteções físicas para a balança de precisão.

Esta proposta considera o desenvolvimento do Sistema de Medição de Poeira levando em conta a o dispositivo de pesagem já desenvolvido. A Figura 01 mostra em detalhe os elementos principais que compõe este dispositivo de pesagem.



Figura 01: Dispositivo de pesagem desenvolvido para o Sistema de Medição de Poeira.

Estes elementos principais do dispositivo de pesagem são:

- 1- Cálice coletor de pó;
- 2- Balança eletrônica de precisão;
- 3- Atuador linear para acionamento movimentação da balança;
- 4- Guias lineares para deslocamento do sistema de pesagem;
- 5- Haste de elevação do prato coletor.

A balança fica localizada em uma placa de metal, guiada por duas guias lineares com rolamentos e posicionada por um atuador linear. Quando esta placa estiver toda abaixada, a haste de elevação do prato coletor está abaixada e o prato coletor encontra-se no interior do disco em forma de *frisbee* para a coleta do material particulado. A balança pode ser tarada nesta posição antes de uma pesagem.

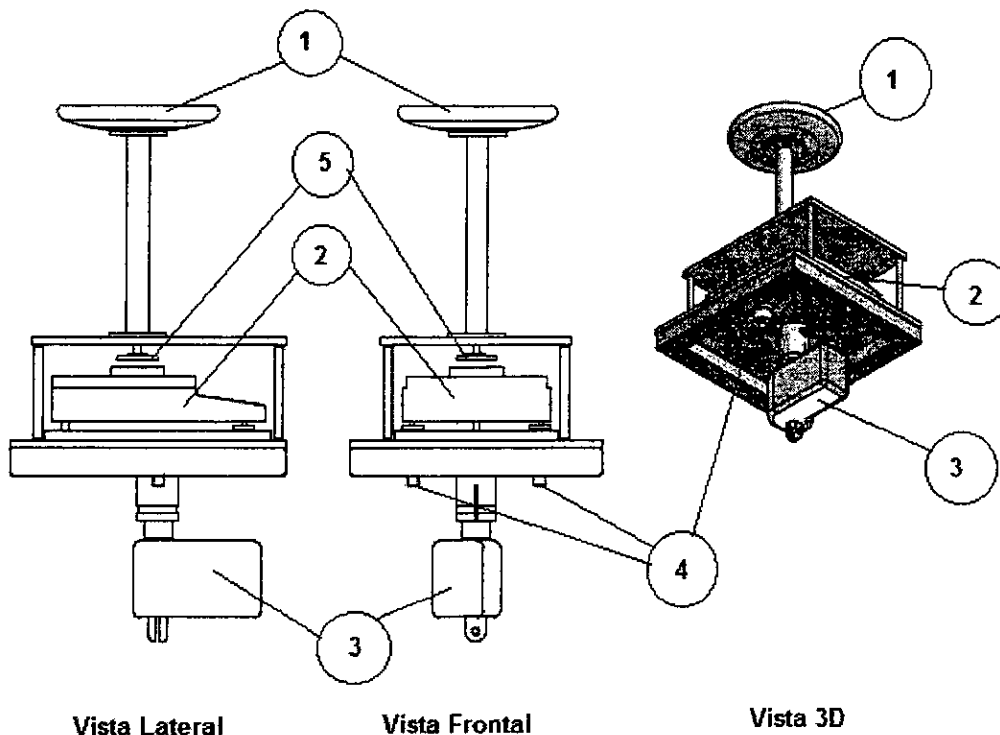
Quando o atuador linear comanda a placa da balança para subir, o fundo da haste de elevação do prato coletor se encaixa no prato da balança, é elevada junto com a balança de forma a que a ela e o prato coletor fiquem apenas apoiados no prato da balança, sem interferências, permitindo a sua pesagem.

Na placa superior é fixado o cálice coletor de pó por meio de uma coluna vazada para permitir o deslocamento da haste de elevação do prato coletor.

Neste cálice também serão fixadas as seis hastes (não mostradas na Figura 01) com furos para uma linha de nylon de forma a espantar os pássaros e não permitir que eles pousem no prato coletor de pó.

A Figura 02 mostra um desenho esquemático do protótipo proposto para a construção do Sistema de Medição de Poeira, na sua posição aberta para a coleta do pó.

Conforme indicado na Figura 02, este protótipo é constituído dos seguintes elementos principais:

- 1- Base para chumbamento em um alicerce de concreto para garantir a estabilidade e fixação do conjunto;
- 2- Tubo móvel para a proteção da balança contra chuva e para garantir a pesagem em uma condição mais estável com um atuador linear (não mostrado) para levantar e abaixar o tubo móvel de proteção;
- 3- Dispositivo de pesagem para o sistema de medição de poeira;
- 4- Tampa superior do tubo de proteção;
- 5- Atuador linear para abertura e fechamento da tampa de proteção do tubo móvel;



Figura 02: Protótipo para o Sistema de Medição de Poeira na posição aberta.

A Figura 02 mostra as dimensões principais do protótipo para o Sistema de Medição de Poeira. Nesta figura o sistema encontra-se no estado aberto, na posição de coleta de poeira em suspensão no ar.

Neste estado, a balança de precisão está na posição abaixada, deixando o seu prato de pesagem livre, a tampa superior do tubo móvel de proteção da balança encontra-se aberta, o tubo móvel de proteção da balança encontra-se totalmente abaixado. Nesta condição, o cálice está na condição de coletar a poeira e ele encontra-se firmemente fixado à base para evitar o seu deslocamento por correntes de ar.

Quando uma medida for necessária ou na ocorrência de chuva, o sistema de coleta tem que ser fechado para permitir uma condição de medida mais estável. Os seguintes passos devem ser executados pelo sistema de controle do protótipo:

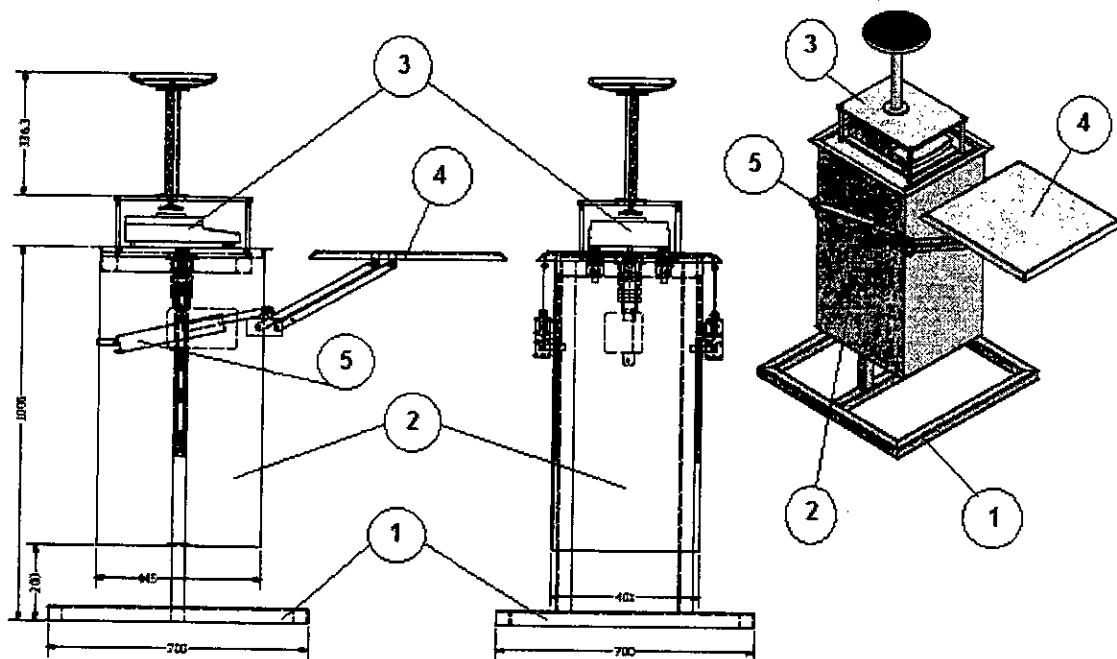
- 1- O atuador linear do tubo móvel de proteção da balança é comandado para elevar o tubo móvel de proteção da balança até que uma chave limite de final de curso indique que ele está na sua posição mais elevada;
- 2- O atuador linear de acionamento da tampa de proteção é comandado para fechar a tampa de proteção. Por meio de um sistema de rotação com braços em paralelogramo, a tampa é movida da sua posição aberta à direita até a sua posição de fechamento do tubo, como mostrado na Figura 03, sempre virada para baixo de forma a não reter sujeira nem água. Uma chave limite indica a posição da tampa toda fechada. Borrachas de vedação garantem a vedação completa da tampa. A parte inferior do tubo móvel de proteção também é vedada;



Figura 03: Protótipo para o Sistema de Medição de Poeira na posição fechada.

- 3- Com a balança protegida, a mesma deve ser tarada. Em seguida, o atuador linear do dispositivo de pesagem é comandado para elevar a balança. A balança sobe de tal forma que empurra a haste de elevação do prato coletor deixando o conjunto (haste mais prato coletor) livre sobre o prato de pesagem da balança. Uma chave limite indica a posição em que a balança fica mais elevada;
- 4- Depois de alguns segundos para a estabilização do sistema, o peso do cálice com a poeira coletada pode ser medido;

Para a operação de abertura do protótipo a ser desenvolvido os passos são realizados de forma inversa aos descritos acima. Chaves limites para a balança abaixada, a tampa aberta e o tubo de proteção abaixado devem ser utilizadas nas operações inversas para a abertura do protótipo.

Estamos considerando como itens constantes desta proposta:

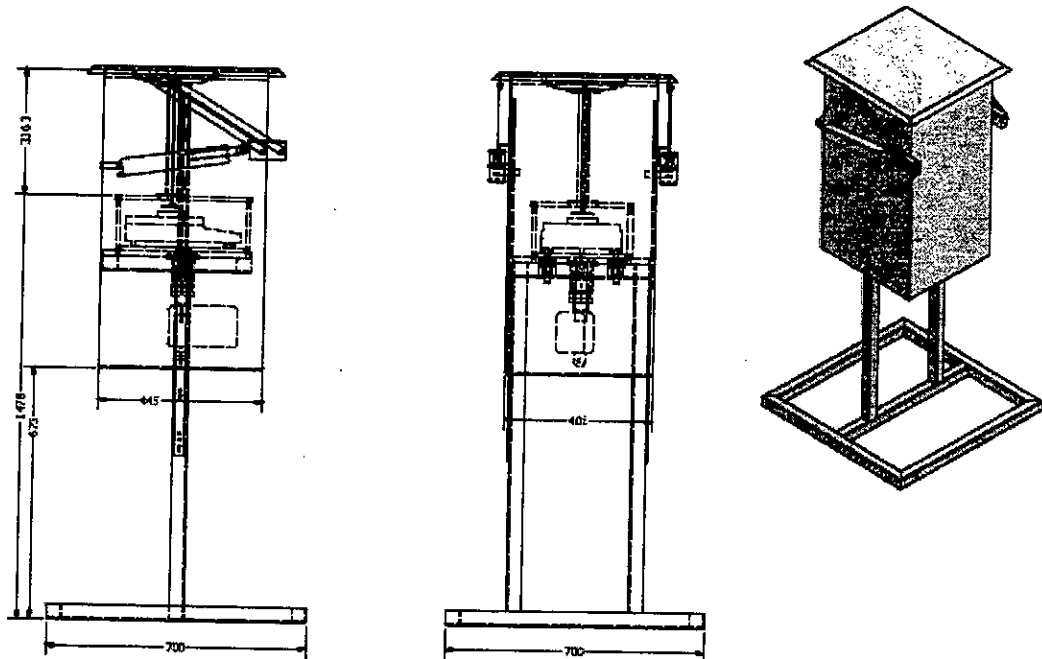
- a- Toda a parte mecânica construída e operacional, com base para fixação em uma laje de concreto ou equivalente no campo;
- b- Todos os sistemas de acionamento para o tubo de proteção e tampa do tubo;
- c- Fontes de alimentação necessárias para uma operação a partir de um cabo de entrada de força em 127 VAC, 60 Hz, a saber: 24VDC, +5VDC, +12VDC e -12VDC;

- d- Todos os sinais de acionamento dos atuadores e de chaves limites em borneiras identificadas dentro de uma caixa de controle hermética e com chave, fixada na base do protótipo;
- e- Cabeamento de todos os sinais dentro do protótipo.

Estamos considerando como exclusões desta proposta:

- a- O fornecimento da balança de precisão e todos os seus cabos e fontes para o seu funcionamento;
- b- O sistema de controle para realizar os passos descritos no funcionamento do protótipo;
- c- O cabeamento do sistema de controle;
- d- A garantia de precisão nos valores de pesagem da balança;
- e- Sensores e sinais relativos à detecção de vento e chuva e procedimentos para a sua utilização que garantam o fechamento do protótipo em tempo hábil para evitar pingos de água no seu interior;

3 Preços

Item	Qtd	Descrição	Preço(R\$)	
			Unitário	Total
01	01	Protótipo para o Sistema de Medição de Poeira, conforme proposta técnica associada, com todos os sinais de alimentação, acionamento e medição (exceto balança) disponíveis em borneiras dentro de uma caixa na base do protótipo	40.476,00	40.476,00

4 Condições gerais de fornecimento

- Impostos: IPI não incluso no preço. NCM 8423.81.90 alíquota 5%
- Entrega: CIF em Vitória ES, Brasil;
- Pagamento: Na entrega;
- Prazo de entrega: 45 dias da assinatura do contrato
- Validade desta proposta: 20/06/2014
- Garantia

1 (um) ano contra defeitos de material, fabricação e/ou mão de obra, pressupondo-se que os equipamentos tenham sido instalados e utilizados de acordo com as especificações técnicas fornecidas com os mesmos.



Emissão de comprovantes

09/10/2015 - BANCO DO BRASIL - 15:46:46
308403084 SEGUNDA VIA 0021

COMPROVANTE DE TRANSFERENCIA
DE CONTA CORRENTE P/ CONTA CORRENTE

CLIENTE: FUNDACAO 427 COLETOR JMS
AGENCIA: 3084-8 CONTA: 122.065-9

=====

DATA DA TRANSFERENCIA	09/10/2015
NR. DOCUMENTO	663.084.000.122.032
VALOR TOTAL	3.100,62

***** TRANSFERIDO PARA:

CLIENTE: FUNDACAO 397 CART CREDITO
AGENCIA: 3084-8 CONTA: 122.032-2
NR. DOCUMENTO 663.084.000.122.065

=====

NR. AUTENTICACAO E.10F.AB0.C0E.847.7FE

Transação efetuada com sucesso por: J9553131 Lais Franca Narciso.

09/10/2015 15:39:24



Transferência entre contas correntes

Debitado

FUNDACAO
427
COLETOR
JMS

Nome

Agência 3084-8
Conta corrente 122065-9 FUNDACAO 427 COLETOR JMS

Creditado

Agência 3084-8
Conta corrente 122032-2 FUNDACAO 397 CART CREDITO
Valor 3.100,62
Data Nesta data

Transação registrada como pendente por insuficiência de assinaturas.

Pendência número: 379496846.

Usuário: J7215540 SANDRA MIRIAN SILVA.



Pagamento de Pessoa Jurídica

Nº Pedido: 17304/2015

Data do Pedido: 09/10/2015 - 11:40:00

Autorização: Rebecka de Almeida Reisen

Data da Autorização: 09/10/2015 - 11:40:00

Solicitante: Rebecka de Almeida Reisen

Data de Vencimento:

Telefone:

E-mail: rebecka.reisen@fest.org.br

Projeto

Nome: 427 - Proj 427 - Desenvolvimento de Coletor Automático de Partículas Sedimentáveis/ IEMA/ Jane Meri

Coordenador: JANE MERI SANTOS

Gestor Responsável: ANA BEATRIZ NUNES LOUREIRO

Setor do Gestor: Prestação de Contas

Banco:

Agência:

Conta:

Vigência: 03/12/2010 - 15/10/2015

Centro de Custo: 54846

Conta Caixa: 122065-9

Favorecido

Nome: ELEMENTAL ANALYSIS, INC.

CNPJ:

Endereço

Logradouro: Capstone Drive

Nº: 2101

Complemento:

Bairro: Suite 110

CEP: 00.040-511

Cidade: Lexington

Estado: Kentucky

Forma de Pagamento: Outro

Nº Documento: 15-4590

Valor: 3.100,62

774,31

Finalidade

Análises.

Meta

Etapa

935
~~Den~~

P.427

Payment Receipt

Elemental Analysis, Inc.
2101 Capstone Drive
Suite 110
Lexington KY 40511

Received From:

Federal University
FEST-Brazil
Accounts Payable
Luiz Rocha St. 169
Vitoria ES Brazil 29042510

Date Received 09/11/2015
Payment Method Credit Card
Check/Ref. No. 15-4590

Payment Amount \$700.00

Invoices Paid

Date	Number	Amount Applied
09/04/2015	15-4590	-\$700.00

R\$ 3.500,62

936
Am

Jocimar Oliveira

De: Bruno Furieri <furieribruno@gmail.com>
Enviado em: sexta-feira, 9 de outubro de 2015 10:28
Para: jocimar.oliveira@fest.org.br
Assunto: Invoices Elemental Analysis
Anexos: FESTInv154590.pdf; FESTPaymentReceipt154590-1.pdf;
FESTPaymentReceipt154590-2.pdf

Bom dia Jocimar!

segue os comprovantes de pagamento das análises feitas pela Elemental Analysis. Os pagamentos serviram para pagar parte de um total de amostras que enviamos!

Somente confirmando:

- 1) o valor de \$5800 dólares é do projeto 424
- 2) o valor de \$700 dólares é do projeto 427

Obrigado!

--
Bruno Furieri
+55 27 9 96 92 46 69

P.427 937

Invoice

Elemental Analysis, Inc.

2101 Capstone Drive
Suite 110
Lexington KY 40511

Phone # 859-254-5115 kstocks@elementalanalysis.com
Fax # 859-254-5150 www://ElementalAnalysis.com

	Date	Invoice #
TIN: 61-1379304	9/4/2015	15-4590

Bill To
FEST-Brazil Accounts Payable Luiz Rocha St. 169 Vitoria ES Brazil 29042510

Ship To
Bruno Furieri Av Fernando Ferrari 845 Campus Universitario Vitoria ES, Brazil 29060-973

P.O. No.	Terms	Due Date	Rep	Job No.
Credit Card	Net 30	10/4/2015	MBS	2043-15

Item	Quantity	Description	Rate	Amount
PIXE- 10 Days-Thicks	78	Thick Samples - Standard Service	127.50	9,945.00
EC/OC	78	EC/OC Analysis	182.00	14,196.00
PIXE-10 Days-Thins	12	Thin Samples-Standard Service	78.00	936.00
EC/OC	12	EC/OC Analysis - Thin Samples	95.00	1,140.00
<div data-bbox="558 1388 1181 1624" data-label="Text"> <p>EFT Instructions: Bank of the Bluegrass & Trust Co. ABA #042101271 Account No.: 2049721</p> </div>				
			Payments/Credits	- \$6,500.00
			Balance Due	\$19,717.00
			Job Total Balance	\$26,217.00
<div data-bbox="127 1825 1093 1926" data-label="Text"> <p>Thank you for your business. Your credit card has been partially charged.</p> </div>				

938
Dea

Cliente
**FUNDAÇÃO ESPIRITO-SANTENSE DE TECNOLOGIA
FEST
GETULIO A FERREIRA**

Período **24/08/2015 A 23/09/2015** Vencimento **08/10/2015** Página **01/01**
CNPJ **00.002.980.103/0001 90** Nº conta cartão **91.088.199**
Tipo de cartão **OUROCARD CORPORATE**

Limites de crédito

Limite do Portador **40.000,00**

Encargos financeiros

Credito Rotativo
Credito Parcelado
Taxa Permanencia
Multa

Período atual	anual	Próximo período	(máx.)
mensal		mensal	anual
13,70%	366,79%	14,90%	429,47%
2,93%	39,78%	4,26%	64,97%
13,70%	366,79%	14,90%	429,47%
2,00%		2,00%	

Compras parceladas a vencer

- 30 dias
- 60 dias
- 90 dias
- 120 dias
- 150 dias
- 180 dias
- 210 dias
- 240 dias
- 270 dias
- 300 dias
- 330 dias
- 360 dias
- +360 dias

Lançamentos no período

NO BRASIL - R\$
Pagamento
Compras a vista
Compras parceladas
Saques
Quitacao atas saques
Anuidades
Descontos de anuidades
Protecao Ouro - Cartão
Ajuste variacao cambial conta
Multas
Encargos/Taxas
Outros créditos/debidos/pagamentos
Total no Brasil - R\$

Crédito	Débito
328,12	30,00
	12,30
	3,00
	6,80
328,12	52,10
	8.083,97
	515,77
	8.599,74

No Exterior - US\$

Compras
Saques
Tarifas sobre saques/compras
Outros Creditos/Debitos
Total no Exterior - US\$

Protecao Ouro - SUSEP
15414.004663/2004-41

Despesas no Brasil

Saldo anterior - R\$ **328,12** - Créditos - R\$ **328,12** + Débitos - R\$ **52,10** = Saldo no Brasil - R\$ **52,10**

Despesas no exterior

Débitos - US\$ **8.599,74** - Créditos - US\$ **0,00** = Saldo no exterior - US\$ **8.599,74** X Taxa de conversão **4,1638 em 23/09/2015** = Saldo no exterior - R\$ **35.807,59**

Saldo total - R\$ (Brasil + exterior) **35.859,69**
Pagamento mínimo-R\$ **5.378,96**

Mensagem

CONFORME CIRCULAR BACEN 3.563,
O PAGAMENTO MÍNIMO DA SUA FATURA
SERÁ MANTIDO EM 15 POR CENTO.

Se a cobrança de uma fatura, para verificação, for enviada pelo Banco do Brasil para cartão de crédito, os débitos no dia de vencimento desta fatura, de acordo com o crédito do cartão, serão lançados na próxima conta com encargos.

Valor pago - R\$

Via do cliente

BANCO DO BRASIL 001-9 00194.52101 00091.088195 90000.000662 8 000

Nome do Pagador /CPF/CNPJ/Endereço/Cidade/UF/CEP **FUNDAÇÃO ESPIRITO-SANTENSE DE TECNOLOGIA - CNPJ - 00.002.980.103/0001 90 - GETULIO A FERREI AV FERNANDO FERRARI 845 CP 0556 - UFESFEST - GOIABEIRAS - 29075-015 - VITORIA - ES**

Sacador / Avalista

Nosso número **91088199** Nº documento **08/10/2015** Valor Documento **35.859,69** Valor Pago

Nome do Beneficiário /CPF/CNPJ/Endereço
Banco do Brasil S.A. - CNPJ nº 00.000.000/00001-91 - SBS Qd. 01 - SIA Lote 31 Ed. Sede 1 - 2ª ss - 70073-900 Brasília (DF)

Agência / Código do Beneficiário **4700-7 31027-91-10-9** Autenticação mecânica

Via Banco

BANCO DO BRASIL 001-9 00194.52101 00091.088195 90000.000662 8 000

Local de pagamento - **Pagável em qualquer Banco até o vencimento**

Nome do Beneficiário /CPF/CNPJ/Endereço
Banco do Brasil S.A. - CNPJ nº 00.000.000/00001-91 - SBS Qd. 01 - SIA Lote 31 Ed. Sede 1 - 2ª ss - 70073-900 Brasília (DF)

Data do documento **23.09.2015** Nº documento **FAT** Espécie doc. **N** Aceite **N** Data Processamento **23.09.2015** Nosso número **91088199**

Carteira **66** Espécie **0** Quantidade **0** Valor **35.859,69**

Informações de responsabilidade do Beneficiário
PARCELE ESTA FATURA EM ATÉ 24 VEZES (1 entrada + 23 parcelas)
Plano 24 meses: pague até o vencimento, de uma só vez, o valor exato de:
R\$ 2.862,17 (CET 85,48% a.a.)
Outros planos e informações: 0800 979-0909
Sujeito a análise cadastral.

(-) Desconto / Abatimento
(+) Juros / Multa
(-) Valor Pago

Nome do Pagador /CPF/CNPJ/Endereço/Cidade/UF/CEP
**FUNDAÇÃO ESPIRITO-SANTENSE DE TECNOLOGIA - CNPJ - 00.002.980.103/0001 90
GETULIO A FERREIRA
AV FERNANDO FERRARI 845 CP 0556 - UFESFEST - GOIABEIRAS
29075-015 - VITORIA - ES
Sacador / Avalista**

**Cartão empresarial
Demonstrativo Mensal**

Data de emissão
23.09.2015

Período
24.08.2015 A 23.09.2015

Página
01/01

Empresa
FUNDACAO ESPIRITO-SANTENSE DE TECNOLOGIA

Centro de custos
FEST

Unidade de faturamento
GETULIO A FERREIRA

Nome do portador
GETULIO A FERREIRA

Número do cartão
4411 **** * 4438

Limite de crédito
40.000

Detalhe dos Gastos

Data	Descrição	VALOR (R\$)	VALOR (US\$)
26.08.2015	GOOGLE *GOOGLE STORAGE GOOGLE.COM/CH CA		9,99 D
26.08.2015	IOF - COMPRA NO EXTERIOR		0,64 D
26.08.2015	EAIE.ORG AMSTERDAM NL		245,22 D
27.08.2015	IOF - COMPRA NO EXTERIOR		15,65 D
27.08.2015	TERRA INTERNE PARC 01/03 PORTO ALEGRE RS	12,30 D	
31.08.2015	CEMACOLLOO NET 2310668ANTONY FR		318,51 D
01.09.2015	IOF - COMPRA NO EXTERIOR		20,32 D
04.09.2015	REGISTRO BR SAO PAULO BR	30,00 D	
04.09.2015	IEEE CB CONFERENCE 732525801 NJ		460,00 D
04.09.2015	EAIE.ORG AMSTERDAM NL		525,25 D
08.09.2015	IOF - COMPRA NO EXTERIOR		29,35 D
08.09.2015	IOF - COMPRA NO EXTERIOR		33,51 D
10.09.2015	ELEMENTAL ANALYSIS INC 869-2645150 NY		5.800,00 D
11.09.2015	IOF - COMPRA NO EXTERIOR		370,04 D
11.09.2015	ELEMENTAL ANALYSIS INC 869-2645150 NY	6,80 D	427 700,00 D
14.09.2015	AJUSTE A DEBITO VAR.CAMBIAL COMPRA EXT		407 44,66 D
14.09.2015	IOF - COMPRA NO EXTERIOR		25,00 D
18.09.2015	GITHUB.COM 55709 4154486873 CA		1,60 D
21.09.2015	IOF - COMPRA NO EXTERIOR		3,00 D
22.09.2015	PROTECAO OURO OUT/2015 (SUSEP - 18315-89493/2014)		
	TOTAL	52,10 D	8.599,74 D

IOF = 6,38% do valor em dólares.

BANCO DO BRASIL

Proj. N° 427
C/c N° 122-065-9
Bco BB

Jocimar F de Oliveira
Aux. Adm.

4.3 Material Permanente

Nº DE ORDEM	CREDOR	CNPJ/CPF	Nº CHEQUE/OB	DATA CHEQUE/OB	Nº TÍTULO DE CREDITO	DATA DO TÍTULO DE CREDITO	VALOR
1	Marte Cientifica e Instrumentação Ind. Ltda	60.431.715/0001-20	4049	14/09/2015	38954	15/08/2015	2.227,00
2							
3							
4							
							2.227,00

Fundação Espírito-santense de Tecnologia
Gestão Apolinário Ferreira
Superintendente

14/09/2015 - BANCO DO BRASIL - 08:55:49
308403084 SEGUNDA VIA 0003

COMPROVANTE DE TRANSFERENCIA
DE CONTA CORRENTE P/ CONTA CORRENTE

CLIENTE: FUNDACAO 427 COLETOR JMS
AGENCIA: 3084-8 CONTA: 122.065-9

=====

DATA DA TRANSFERENCIA	14/09/2015
NR. DOCUMENTO	660.300.000.000.404
VALOR TOTAL	2.227,00

***** TRANSFERIDO PARA:

CLIENTE: MARTE CIENTIFICA
AGENCIA: 0300-X CONTA: 404-9
NR. DOCUMENTO 663.084.000.122.065

=====

NR. AUTENTICACAO	8.867.4CF.809.709.93C
------------------	-----------------------

Transação efetuada com sucesso por: J9553131 Lais Franca Narciso.

941
D



Transferência entre contas correntes

11/09/2015 17:52:10

Debitado

Nome FUNDACAO 427 COLETOR JMS
Agência 3084-8
Conta corrente 122065-9 FUNDACAO 427 COLETOR JMS

Creditado

Agência 300-X
Conta corrente 404-9 MARTE CIENTIFICA
Valor 2.227,00
Data Nesta data

Transação registrada como pendente por insuficiência de assinaturas.

Pendência número: 371846777.

Usuário: J7215540 SANDRA MIRIAN SILVA.

Ref: a menos R\$ 50,00 Ref. a
nota fiscal n.º 38984, de acordo com
autorização do empresa via email anexo.

A.

Pagamento de Pessoa Jurídica

Nº Pedido: 13849/2015

Data do Pedido: 19/08/2015 - 08:39:00

Autorização: Rebecka de Almeida Reisen

Data da Autorização: 19/08/2015 - 08:39:00

Solicitante: Rebecka de Almeida Reisen

Data de Vencimento:

Telefone:

E-mail: rebecka.reisen@fest.org.br

Projeto

Nome: 427 - Proj 427 - Desenvolvimento de Coletor Automático de Partículas Sedimentáveis/ IEMA/ Jane Meri

Coordenador: JANE MERI SANTOS

Gestor Responsável: ANA BEATRIZ NUNES LOUREIRO

Setor do Gestor: Prestação de Contas

Banco:

Agência:

Conta:

Vigência: 03/12/2010 - 15/09/2015

Centro de Custo: 54846

Conta Caixa: 122065-9

Favorecido

Nome: Marte Científica e Instrumentação INDL Ltda

CNPJ: 60.431.715/0001-20

Endereço

Logradouro:

Nº:

Complemento:

Bairro:

CEP:

Cidade: Santa Rita do Sapucaí

Estado: Minas Gerais

Forma de Pagamento: Outro

Nº Documento: 38954

Valor: 2.277,00

Finalidade

Balança Analítica Modelo AUY220

Meta*Desconto de R\$ 50,00 conforme e-mail***Etapa***iniciada*

RECEBEMOS DE MARTE CIENTIFICA E INSTRUMENTACAO INDL LTDA OS PRODUTOS CONSTANTES DA NOTA FISCAL INDICADA AO LADO		NF-e N. 000038954 SÉRIE 0
DATA DE RECEBIMENTO	IDENTIFICAÇÃO E ASSINATURA DO RECEBEDOR	

 MARTE CIENTIFICA E INSTRUMENTACAO INDL LTDA AV. FRANCISCO ANDRADE RIBEIRO, 430 FAMILIA ANDRADE Cep:37540-000 SANTA RITA DO SAPUCAI/MG Fone: 1134114500	DANFE DOCUMENTO AUXILIAR DA NOTA FISCAL ELETRÔNICA 0-ENTRADA <input type="checkbox"/> 1-SAÍDA <input checked="" type="checkbox"/> N. 000038954 SÉRIE 0 FOLHA 01/01	 CHAVE DE ACESSO DA NF-E 3114 0860 4317 1500 0120 5500 0000 0389 5410 0225 0177 Consulta de autenticidade no portal nacional da NF-e www.nfe.fazenda.gov.br/portal ou no site da SEFAZ Autorizada
--	--	--

NATUREZA DA OPERAÇÃO VENDA PROD ESTABELEEC	PROTOCOLO DE AUTORIZAÇÃO DE USO 131141518399103 15/08/2014 16:22:54
---	--

INSCRIÇÃO ESTADUAL 0621625560183	INSC.ESTADUAL DO SUBST.TRIB.	CNPJ 60.431.715/0001-20
-------------------------------------	------------------------------	----------------------------

DESTINATARIO/REMETENTE		CNPJ/CPF	DATA DE EMISSÃO
NOME/RAZÃO SOCIAL FUNDAÇÃO ESPIRITO SANTENSE DE TECNOLOGIA - FEST		02.980.103/0001-90	15/08/2014
ENDEREÇO AV FERNANDO FERRARI,845, CAMPUS UNIVERSITARIO	BAIRRO/DISTRITO GOIABEIRAS	CEP 29075-010	DATA ENTRADA/SAÍDA 15/08/2014
MUNICÍPIO VITORIA	FONE/FAX 2792734285	UF ES	HORA ENTRADA/SAÍDA 16:21:00

FATURA										
0 000038954										
12/09/2014										
2.277,00										

CALCULO DO IMPOSTO					
BASE DE CALCULO DO ICMS 2.277,00	VALOR DO ICMS 409,86	BASE DE CALCULO DO ICMS SUBSTITUIÇÃO	VALOR DO ICMS SUBSTITUIÇÃO	VALOR TOTAL DOS PRODUTOS 2.277,00	
VALOR DO FRETE	VALOR DO SEGURO	DESCONTO	OUTRAS DESPESAS ACESSÓRIAS	VALOR DO IPI	VALOR TOTAL DA NOTA 2.277,00

TRANSPORTADOR/VOLUMES TRANSPORTADOS							
RAZÃO SOCIAL BRASPRESS RODOVIARIO	FRETE POR CONTA I-DEST/REM	CÓDIGO ANTT	PLACA DO VEÍCULO	UF	CNPJ/CPF 48.740.351/0048-29		
ENDEREÇO AV COMENDADOR MANUEL SENDAS 300	MUNICÍPIO VARGINHA	UF MG	INSCRIÇÃO ESTADUAL ISENTO				
QUANTIDADE 1	ESPECIE VOLUME(S)	MARCA	NUMERAÇÃO	PESO BRUTO 10,000	PESO LIQUIDO		

DADOS DO PRODUTO / SERVIÇO													
COD. PROD	DESCRIÇÃO DO PROD./SERV.	NCM/SH	CST	CFOP	UN	QUANT.	V.UNITARIO	V.TOTAL	BC.ICMS	V.ICMS	V.IPI	A.ICMS	A.IPI
040 1220.10	BALANCA ANALITICA MODELO AUY220 305321720 Resolucao do Senado Federal n 13/12, Numero da FCI 2F3A219B-9102-4685 -8695-A3095DD9F153	90160010	500	6107	UN	1,00	2.277,00	2.277,00	2.277,00	409,86	0,00	18,00%	0,00%
<div style="border: 1px solid black; padding: 10px; width: fit-content; margin: auto;"> <p>Proj. N° 427</p> <p>C/c N° 122-065-9</p> <p>Bcc BB</p> <p>Jocimar F de Oliveira Aux. Adm.</p> </div>													

CALCULO DO ISSQN			
INSCRIÇÃO MUNICIPAL	VALOR TOTAL DOS SERVIÇOS	BASE DE CÁLCULO DO ISSQN	VALOR DO ISSQN

DADOS ADICIONAIS	
INFORMACÕES COMPLEMENTARES Protocolo 131141518399103 PED. CLIENTE: 154/14 u 427 IPI CONFORME DECRETO 7.660/2011	RESERVADO AO FISCO

Declaramos para os devidos fins que o(s) material(is) /
serviço(s) constante(s) neste documento foi(ram)
recebido(s) ou executado(s) dentro das especificações
solicitadas.

Data: 17.08.14

[Assinatura]
Assinatura Fiscal do Contato

Ibanês de Lourdes Pereira
SECRETÁRIA EXECUTIVA
Mat. 296312

945
Dout

RECEBEMOS DE MARTE CIENTIFICA E INSTRUMENTACAO INDL LTDA OS PRODUTOS CONSTANTES DA NOTA FISCAL INDICADA AO LADO

DATA DE RECEBIMENTO: _____ IDENTIFICAÇÃO E ASSINATURA DO RECEBEDOR: *Jane Méri Santos, PhD*

Departamento de Engenharia Ambiental
Centro Tecnológico /UFES

NF-e
N 000038954
SÉRIE 0

marTE científica

MARTE CIENTIFICA E INSTRUMENTACAO INDL LTDA

AV. FRANCISCO ANDRADE RIBEIRO, 430
FAMILIA ANDRADE Cep:37546-000
SANTA RITA DO SAPUCAI/MG
Fone: 1134114500

DANFE
DOCUMENTO AUXILIAR DA
NOTA FISCAL ELETRÔNICA

0-ENTRADA
1-SAÍDA

N. 000038954
SÉRIE 0
FOLHA 01/01



CHAVE DE ACESSO DA NF-E
3114 0860 4317 1500 0120 5500 0000 0389 5410 0225 0177

Consulta de autenticidade no portal nacional da NF-e
www.nfe.fazenda.gov.br/portal ou no site da SEFAZ Autorizada

NATUREZA DA OPERAÇÃO: VENDA PROD ESTABELEC

PROTOCOLO DE AUTORIZAÇÃO DE USO: 131141518399103 15/08/2014 16:22:54

INSCRIÇÃO ESTADUAL: 0621625560183

INSC. ESTADUAL DO SUBST. TRIB: _____

CNPJ: 60.431.715/0001-20

DESTINATÁRIO/REMETENTE

NOME/RAZÃO SOCIAL: FUNDACAO ESPIRITO SANTENSE DE TECNOLOGIA - FEST

CNPJ/CPF: 02.980.103/0001-90

DATA DE EMISSÃO: 15/08/2014

ENDEREÇO: AV FERNANDO FERRARI, 845, CAMPUS UNIVERSITARIO

BAIRRO/DISTRITO: GOIABEIRAS

CEP: 29075-010

DATA ENTRADA/SAÍDA: 15/08/2014

MUNICIPIO: VITORIA

FONE/FAX: 2792734285

UF: ES

INSCRIÇÃO ESTADUAL ISENTO

HORA ENTRADA/SAÍDA: 16:21:00

FATURA

0 000038954
12/09/2014
2.277,00

CALCULO DO IMPOSTO

BASE DE CALCULO DO ICMS 2.277,00	VALOR DO ICMS 409,86	BASE DE CALCULO DO ICMS SUBSTITUIÇÃO	VALOR DO ICMS SUBSTITUIÇÃO	VALOR TOTAL DOS PRODUTOS 2.277,00
VALOR DO FRETE	VALOR DO SEGURO	DESCONTO	OUTRAS DESPESAS ACESSÓRIAS	VALOR DO IPI
				VALOR TOTAL DA NOTA 2.277,00

TRANSPORTADOR/VOLUMES TRANSPORTADOS

RAZÃO SOCIAL: BRASPRESS RODOVIARIO

FRETE POR CONTA: 1-DEST/REM

CÓDIGO AMT: _____

PLACA DO VEÍCULO: _____

UF: _____

CNPJ/CPF: 48.740.351/0048-29

ENDEREÇO: AV COMENDADOR MANUEL SENDAS 300

MUNICIPIO: VARGINHA

UF: MG

INSCRIÇÃO ESTADUAL ISENTO

QUANTIDADE: 1

ESPECIE: VOLUME(S)

MARCA: _____

NUMERAÇÃO: _____

PESO BRUTO: 10,000

PESO LÍQUIDO: _____

DADOS DO PRODUTO / SERVIÇO

COD. PROD	DESCRIÇÃO DO PROD./SERV.	NCM/SH	CST	CFOP	UN	QUANT.	V.UNITARIO	V.TOTAL	BC.ICMS	V.ICMS	V.IPI	A.ICMS	A.IPI
940.1220.10	BALANCA ANALITICA MODELO AUY220 305321720 Resolucao do Senado Federal n. 13/12, Numero da FCI 2F3A219B-9102-4685 -8695-A3095DD9F153	90160010	500	6107	UN	1,00	2.277,00	2.277,00	2.277,00	409,86	0,00	18,00%	0,00%

Recusada

CALCULO DO ISSQN

INSCRIÇÃO MUNICIPAL: _____

VALOR TOTAL DOS SERVIÇOS: _____

BASE DE CÁLCULO DO ISSQN: _____

VALOR DO ISSQN: _____

DADOS ADICIONAIS

INFORMAÇÕES COMPLEMENTARES

Protocolo: 131141518399103

PED CLIENTE: 154/14 u 427

IPI CONFORME DECRETO 7.660/2011

RESERVADO AO FISCO

946
Dma

Jocimar Oliveira

De: financeiro@marTE.com.br
Enviado em: sexta-feira, 11 de setembro de 2015 17:07
Para: jocimar.oliveira@fest.org.br
Cc: supervisao
Assunto: Fw: Nota Fiscal nº 38954
Anexos: image001.jpg; CCF10092015_00000.pdf

Prioridade: Alta

Boa tarde Jocimar,

Por gentileza considerar o abatimento de R\$ 50,00 na NFE. abaixo:

**- NFE. 038954 – VECTO. 12/09/2014 – VALOR R\$ 2.277,00 – ABATIMENTO R\$ 50,00
(VALOR INDEVIDO) = VALOR À PAGAR R\$ 2.227,00**

**- BANCO BRASIL – AG. 0300-X – C/C 0404-9 – MARTE CIENTIFICA &
INSTRUMENTAÇÃO INDUSTRIAL LTDA – C.N.P.J. 60.431.715/0001-20**

Agradecemos sua atenção,



Silvana Lira

Administrativo Financeiro
Fone/Phone: +55 (11) 34114500 financeiro@marTE.com.br
www.marTE.com.br

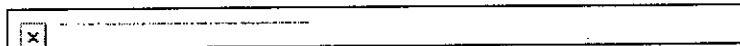

From: Rayana Rocha
Sent: Thursday, September 10, 2015 2:30 PM
To: financeiro@marTE.com.br
Cc: supervisor@marTE.com.br
Subject: Nota Fiscal nº 38954

Boa tarde,

Segue em anexo a NF recusada.

Atenciosamente,

947
Day

Rayana Rocha Silveira

Compras Nacional - Internacional - Licitação

rayana.rocha@fest.org.br

Tel: (27) 3345-7555



Fundação Espírito-santense de Tecnologia

Av. Fernando Ferrari, 845 - Campus Universitário - Vitória - ES - CEP: 27.075-010
CNPJ: 02.980.100/0001-60



Fundação Espírito-santense de Tecnologia

JANE MARI
99795 9377

948
Dm

OC nº 154/14 – 427

Vitória, 07 de Agosto de 2014.

MARTE CIENTÍFICA & INSTRUMENTAÇÃO INDUSTRIAL LTDA

CNPJ: 60.431.715/0001-20 I.E.: 0621625560183

Av. Francisco Andrade Ribeiro, 430 – Família Andrade

CEP: 37540-000 - Santa Rita do Sapucaí-MG

Tel: (11) 3411-4500

e-mail: vendas6@marTE.com.br

Prezados Senhores:

Estamos autorizando a compra dos itens abaixo:

ITEM	QUANT	ESPECIFICAÇÃO	Valor Unit.	Valor Total
01	01	Balança Analítica Capacidade 220g, precisão 0,1 mg, diâmetro do prato 80 mm, interface RS232. <u>Conforme Orçamento nº 020163 do dia 25/07/2014.</u>	2.227,00	2.227,00
TOTAL:			R\$	2.227,00

IMPORTANTE INDICAR NO CORPO DA NOTA FISCAL OS DADOS PARA DEPÓSITO, E AUTORIZADO PELA ORDEM DE COMPRA Nº: 154/14 - 427

Informamos abaixo os dados para emissão da Nota Fiscal:

Razão Social: Fundação Espírito Santense de Tecnologia – FEST
Endereço : Av.Fernando Ferrari, 845 –Campus Universitário UFES
Goiabeiras – Vitória / ES CEP: 29075-010

CNPJ : 02.980.103/0001-90

Inscrição Estadual: Isenta

Local de entrega: Endereço acima - FEST/UFES

Sendo o que se apresenta para o momento, subscrevemos,
Atenciosamente,

Rayana Rocha

Compras FEST

Tel: (27) 3335-7555

e-mail: rayana.rocha@fest.org.br

949
Rox

FEST	SOLICITAÇÃO DE COMPRAS	Código FO-CPR-001	
		Folha 1/1	revisão 00

IDENTIFICAÇÃO DO PROJETO

SOLICITAÇÃO Nº	DATA	Nº DO PROCESSO NA UFES	Nº DO PROC. DA FINANCIADORA	CÓD. FEST
	30/07/2014	23068.005453/2010-23		427

TÍTULO DO PROJETO:
DESENVOLVIMENTO DE COLETOR AUTOMATICO DE PARTICULAS SEDIMENTAVEIS

ORIGEM	PERÍODO DE VIGÊNCIA	CONTA BANCÁRIA DO PROJETO
<input checked="" type="checkbox"/> Público	Início: 03/12/2010	Banco: BANCO DO BRASIL
<input type="checkbox"/> Privado	Término: 16/02/2014	AG.: 3084-8
	Aditivo: 15/09/2014	C/C: 122.065-9
		Ident.:

DADOS DA AQUISIÇÃO / COMPRA

MODALIDADE

Direta Licitação Outros: _____

MATERIA(S) SOLICITADO(S)

Item	Quant.	Unid.	Descrição do item
1	1	-	Balança analítica Capacidade 220g, precisao 0,1mg, tamanho do prato 80mm, interface RS232

JUSTIFICATIVA DA AQUISIÇÃO / COMPRA

IDENT. RUBRICA:

LOCAL DE ENTREGA:

RESPONSÁVEL(IS) PELO RECEBIMENTO

NOME	EMAIL	TELEFONE

<i>Jane Meri Santos</i> Coordenador	<i>Siquini</i> Fiscal	<i>[Assinatura]</i> 01/08/2014 Ordenador de Despesas
Jane Meri Santos	NOME	<i>Orlando Rossoni Siquini, D. Sc.</i> Diretor do Centro Tecnológico - UFES

PARA USO DA FEST

PROTOCOLO	AUTORIZAÇÃO/CONTROLE	FINANCEIRO
Protocolo nº <u>53300714</u> Recebido <u>30/07/14</u> às _____ <i>Rebecka</i> Assinatura	Autorizado em: <u>08/08/14</u> <i>[Assinatura]</i> Fundação Espírito Santege de Tecnologia Sandra Angélica Silva Gerente Administrativa CPF: 003.699.967-56	Pagamento efetuado em: _____ Assinatura

FUNDAÇÃO ESPIRITO SANTENSE DE TECNOLOGIA - FEST (132564)
ENDEREÇO: AV FERNANDO FERRARI 845 - GOIABEIRAS
CEP: 29075-010 - VITORIA / ES

A/C: ELSON GALVAO
Departamento: COMPRAS
Tel.: (027) 9273-4285
E-mail: elsongalvao@gmail.com

Seu Contato: Vinicius Koller - Divisão Pesagem
Fone.: (11) 3411-4500
E-mail: vendas6@marTE.com.br

Representante: Direto
Fone.: () 3411-4500

Prezado cliente, conforme sua solicitação, apresentamos nosso orçamento.

Item	Qtd	Código	Descrição
01	1,00	940.1220.10	<p>BALANCA ANALITICA MODELO AUY220. Balança analítica modelo AUY220 marca Shimadzu As balanças da série AU são as mais recentes balanças analíticas de escala única projetadas com a tecnologia unibloc. Proporcionam respostas rápidas e excelente estabilidade. O sistema unibloc é produzido pelo processo de descarga elétrica de alta precisão através de condutores à um bloco de alumínio, substituindo dessa forma os mecanismos de sensores eletromagnéticos. Função windows direct : a balança se comunica diretamente com o computador em aplicações do windows®. Não há necessidade de softwares especiais para interfacear com planilhas, banco de dados, processadores de texto e programas especiais para laboratório. Função contagem de peças: indica no display o número de peças pela determinação da massa da amostra. As opções de quantidades para determinar a massa da unidade são 10, 20, 50, e 100 peças. Display analógico: gráficos de barras indicam claramente o peso total (incluindo o peso de tara) como parte da capacidade total utilizada pela balança. Função comparadora: é possível a seleção de limites máximos e mínimos, onde o display indicará se a amostra está dentro da faixa, acima ou abaixo. Software para a medição de gravidade específica, contagem de peças e porcentagem. Função auto print: automaticamente libera dados de saída a cada pesagem realizada. Combinada com a função windows direct, permite um sistema prático de pesagem e arquivo de dados. Especificações técnicas: Carga máxima: 220 g Sensibilidade: 0,1 mg Repetitividade: < 0,1 mg Linearidade: +/- 0,2 mg Classe de exatidão: I Unidades de pesagem disponíveis: g, mg, quilate, mon, libra, oz, tael de hong kong, dwt, gn, m (mesghal), b (baht), t (tola), o (parte de libra) Voltagem: bivolt automático de 90 a 240 V Frequência: 50/60 Hz Temperatura de trabalho: 5 a 40°C</p>

MARTE CIENTIFICA E INSTRUMENTACAO INDUSTRIAL LTDA

AV. Francisco Andrade Ribeiro, 450 - Família Andrade - Santa Rita do Sapucaí - MG - Cep: 37540-000

CNPJ: 60.431.715/0001-20 - IE: 062.1625560183 - Tel: (11) 3411-4500 - www.marTE.com.br

Filial: Canoas-RS | Belo Horizonte-MG | Rio de Janeiro-RJ | Florianópolis-SC | Piracicaba-SP | Itapetininga-SP | Recife-PE | São Paulo-SP

Tempo de estabilização: 3 segundos
Dimensões do equipamento: 220x330x310 mm (CxLxA)
Diâmetro do prato: 80 mm
Consumo de energia: 7va
Peso do equipamento: 7,0 Kg
Possui saída RS232C
Calibração com peso externo
Modelo aprovado pelo Inmetro conforme portaria Inmetro/dimel nº 0124, de 05 de Abril de 2011.
"Indicamos o uso do peso padrão de 200g para a verificação da balança, não está incluso no preço".

Prazo de Entrega: 08 dias

Preço Unitário: R\$ 2.227,00 Preço Total c/ IPI: R\$ 2.227,00

Aliq. IPI: 0,00% Aliq. ICMS inclusa na nota fiscal

Valor Total do Orçamento: R\$ 2.227,00 (DOIS MIL, DUZENTOS E VINTE E SETE REAIS)

Valor com todos os impostos inclusos.

CONDIÇÕES DE COMERCIALIZAÇÃO

Condições de Pagamento: 28 (sujeito a análise de crédito)

Frete: FOB - Por Conta do Cliente

Indicar transportadora no ato do pedido.

Prazo de Entrega: Sujeito a confirmação do estoque no ato do pedido.

Validade do Orçamento: 04/08/2014

Garantia: A Marte oferece garantia contra defeito de fabricação, sendo 2 anos para as balanças modelos AD, LS, MB16K, MB50K e ID e 1 ano para os demais equipamentos comercializados. A garantia não cobre eletrodos, lâmpadas, peças de vidro, filtros, peças desgastadas naturalmente, danos ocasionados no transporte ou por uso inadequado. A garantia é dada para o equipamento colocado em uma assistência técnica Marte ou em uma autorizada. A despesa de frete é por conta do cliente.

Assistência Técnica: A Marte possui assistência técnica em sua fábrica e em todas as suas filiais. Conta também com assistências técnicas autorizadas em todas as regiões do Brasil.

Obs. Trabalhamos com cartão BNDES, consulte-nos.

Favor mencionar o número deste orçamento em seu pedido.

Aguardamos o seu pedido e no caso de dúvida estamos a disposição.

A venda decorrente deste orçamento é efetuada com Reserva de Domínio em favor da Marte Científica, a qual se efetivará a partir da entrega do produto à compradora, extinguindo-se com o integral e total adimplemento dos valores devidos.

MARTE CIENTÍFICA & INSTRUMENTAÇÃO INDUSTRIAL LTDA

AV. Francisco Andrade Ribeiro, 430 - Família Andrade - Santa Rita do Sapucaí - MG - Cep: 37.540-000

CNPJ: 60.431.715/0001-20 - I.E: 0621625560183 - Tel: (11) 3411-4500 - www.marte.com.br

Filias: Canoas-RS | Belo Horizonte-MG | Rio de Janeiro-RJ | Florianópolis-SC | Piracicaba-SP | Rib. Preto-SP | Recife-PE | São Paulo-SP

952
DMS

Casa das Balanças

Comercial J B Moreira de Máquinas e Balanças Ltda

Fone: (11) 22913560 / 26938180

CNPJ: 51.181.402/0001-70

Inscr. Est. 110.101.185-114

A CASA DAS BALANÇAS esta há 40 anos no mercado, oferecendo o melhor em Equipamentos de Pesagem.

Compre com Confiança e Garantia do recebimento de sua mercadoria.

ORÇAMENTO DE VENDA

Cotação 775.13

Modelo	Quant	Descrição do Produto	Unitario	Total
AB220	01	Balança analítica Shimadzu. * Capacidade: 220g; * Precisão: 0.1mg (0,0001g) * Tamanho do prato: 80 mm. Calibração externa Interfaces: RS232C / Conector de entrada/ Saída de dados para impressora eletrônica Função Windows Direct: Não é necessário nenhum software especial para interfacear com planilhas eletrônicas, banco de dados, processadores de dados e software de laboratório	R\$ 3990,00	R\$ 3990,00
Foto do Produto				



As Balanças saem de fábrica com selo de verificação inicial e lacre do Inmetro.

Frete () CIF (x) FOB ou cliente retira
 Prazo de liberação: 10 a 15 dias
 Condições de pagamento: A Vista com 5% de desconto ou Faturado 28/56 dias ou a combinar
 ** (até 48x com BNDES)
 Validade da proposta: 10 dias do recebimento



Vendedor (a) : Regiane França

Comprador (a) :

COLOMBO, 18 de Julho de 2014.

A
FUNDAÇÃO ESPÍRITO-SANTENSE DE TECNOLOGIA
Att SR. ELSON GALVÃO
elsongalvao@gmail.com
AV. FERNANDO FERRARI, 845
GOIABEIRAS
VITÓRIA - ES
(27) 3335-2177

Orçamento : 000155

Item	01
1	UN

BALANÇA ANALÍTICA OHAUS - 210G / 0,0001G
BALANÇA ANALÍTICA OHAUS - 210G / 0,0001G

AS BALANÇAS OHAUS ADVENTURER™ SÃO IDEAIS PARA APLICAÇÕES GERAIS LABORATORIAIS, INDUSTRIAIS E EDUCACIONAIS QUE REQUEREM MÚLTIPLOS MODOS DE PESAGEM. UTILIZANDO APENAS TRÊS BOTÕES, AS BALANÇAS ADVENTURER ELIMINAM A NECESSIDADE DE EXTENSOS TREINAMENTOS. TODAS AS BALANÇAS ADVENTURER INCLUEM PRATOS DE PESAGEM DE AÇO INOXIDÁVEL. AS BALANÇAS OHAUS ADVENTURER SÃO A FORMA ECONÔMICA DE PESAR COM PRECISÃO.

OS RECURSOS-PADRÃO INCLUEM:
DISPLAY LCD AMPLO, SUPERFÍCIE DE PESAGEM GRANDE EM AÇO INOXIDÁVEL, SISTEMA DE NIVELAMENTO ERGONÔMICO, INTERFACE RS232 BIDIRECIONAL, OPERAÇÃO FÁCIL COM 3 BOTÕES, GANCHO PARA PESAGEM ABAIXO DA BALANÇA, PAINEL FRONTAL VEDADO E ANEL PARA ESCOAMENTO, COBERTURA DE PROTEÇÃO DURANTE O USO, INDICADOR DE ESTABILIDADE, INDICADOR DE ERRO.

- MÚLTIPLAS UNIDADES DE PESAGEM, INCLUINDO CONTAGEM DE PEÇAS
- COBERTURA DE PROTEÇÃO DURANTE O USO
- INTERFACE-PADRÃO RS232
- SUPORTE DE SEGURANÇA INTEGRADO
- SISTEMA DE NIVELAMENTO ERGONÔMICO
- CAPACIDADE-PADRÃO PARA PESAGEM ABAIXO DA BALANÇA
- FABRICAÇÃO SEGUNDO SISTEMA DE ADMINISTRAÇÃO DE QUALIDADE ISO 9001:2008

ESPECIFICAÇÕES:

MODELO: AR2140
CAPACIDADE (G): 210
RESOLUÇÃO: 0,0001G / 0,1MG
MODOS/UNIDADES DE PESAGEM: G, KG, MG, CT, N, LB, OZ, OZT, GN, DWT, MOMMES, MESGHALS, TAEELS (3), TICALS, CONTAGEM DE PEÇAS
REPETIBILIDADE (DESVIO-PADRÃO): 0.1MG
LINEARIDADE: ±0.3MG
FAIXA DE TARA: CAPACIDADE TOTAL POR SUBTRAÇÃO

OHAUS®



Rua Pedro Soher, 17 - Roça Grande
83.400-720 Colombo/Pr
Fone/Fax: (041) 3675-3900
comercial@phcientifica.com.br
www.phcientifica.com.br

FAIXA DE TEMPERATURA OPERACIONAL: 10°A 30°C
ALIMENTAÇÃO: ADAPTADOR AC: 100, 120, 220, 240 VAC, 50/60 HZ
CALIBRAÇÃO: DIGITAL EXTERNA
TAMANHO DO PRATO DE PESAGEM (CM): 9 DE DIÂMETRO
DIMENSÕES (L X A X P) (CM): 21.7 X 36.3 X 34.8
PESO LÍQUIDO (KG): 6.1
PESO BRUTO (KG): 8.8

Marca OHAUS
Cód. Produto AR 2140

Preço Unitário R\$ 2990,00
Preço Total R\$ 2990,00

CONDIÇÕES GERAIS DE FORNECIMENTO

- Condições de Pagamento 28 DIAS APÓS APROVAÇÃO CADASTRAL
- Prazo de Entrega IMEDIATO
- Frete 1-Destinatário
- Validade da proposta 10 DIAS
- Assistência técnica PERMANENTE
- Garantia 12 MESES

Atenciosamente
Willian Ditzch
Dpto. Comercial
(41) 8527-5101
comercial@phcientifica.com.br

Visite nosso site: www.phcientifica.com.br
Rua Pedro Socher - 17 - Roça Grande - Colombo - PR
Cep: 83.402-720 - Fone: 41-3675-3900 - Fax: 41-3675-3918

OHAUS®



Rua Pedro Socher, 17 - Roça Grande
83.402-720 Colombo/Pr
Fone/Fax: (041) 3675-3900
comercial@phcientifica.com.br
www.phcientifica.com.br

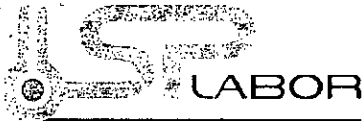

EQUIPAMENTOS PARA LABORATÓRIOS

955
Rm

ORÇAMENTO

Nº: 361858 DATA: 18/07/2014 VENDEDOR: 018-REGINA - EMAIL: REGINA@SPLABOR.COM.BR
CLIENTE: 106474 - DEPARTAMENTO DE ENGENHARIA AMBIENTAL - UFES
FONE: (27)33252177 FAX:
EMAIL: ELSONGALVAO@GMAIL.COM
A/C: FUNDAÇÃO ESPÍRITO-SANTENSE DE TECNOLOGIA

COD.FABRICA	MARCA	DESCRIÇÃO	DISPONIBILIDADE	VL.UNIT.	QTDE	VL.TOTAL
AUY-220	SHIMADZU	BALANCA ANALITICA CAP.220GR PREC.0,1MG (0,0001GR) SISTEMA UNIBLOC RESPOSTAS RAPIDAS E RESULTADO UNIFORME EM TODA A AREA DO PRATO (PRECO PROMOCIONAL)	EM ESTOQUE	R\$ 2.930,00	1	R\$ 2.930,00

FRETE: R\$ 0,00 VL. TOTAL: R\$ 2.930,00

PRAZO ENTREGA: O PRAZO INDICADO ESTÁ SUJEITO A CONFIRMAÇÃO DE ACORDO COM A DISPONIBILIDADE DO PRODUTO NO ESTOQUE E NA DATA DO RECEBIMENTO DO SEU PEDIDO

COND. PAGTO: 28 DIAS

TIPO ENTREGA: FOB - FRETE POR CONTA DO CLIENTE

VALIDADE DA PROPOSTA: 5 DIAS

FATURAMENTO MÍNIMO: R\$ 300,00

IMPOSTOS: VALORES COM TODOS OS IMPOSTOS JA INCLUSOS

TRANSPORTADORA: INDICAR TRANSPORTADORA NO ATO DO PEDIDO

ASSISTENCIA TECNICA: PERMANENTE

GARANTIA: TODAS AS GARANTIAS SÃO ESTIPULADAS PELO FABRICANTE OU IMPORTADOR E DIFEREM DE PRODUTO PARA PRODUTO, SOLICITE INFORMAÇÕES AO DEPARTAMENTO COMERCIAL.

HANNA INSTRUMENTS: MODELO DE BANCADA (2 ANOS DE GARANTIA), MODELOS PORTÁTEIS (1 ANO DE GARANTIA), Sonda, CÉLULAS E ELETRODOS (6 MESES DE GARANTIA).

CONDIÇÕES DE PAGAMENTO: O PRAZO DE PAGAMENTO É CONTADO A PARTIR DA EMISSÃO DA NOTA FISCAL, E SEU ATRASO INCIDE MULTA E JUROS BANCÁRIOS.

OBSERVAÇÕES:

ORÇAMENTO CRIADO WEB

REGINA
EXECUTIVO DE VENDAS

+55 18 2104-9090
www.splabor.com.br - sp@splabor.com.br

SPLABOR Comércio de Produtos para Laboratórios LTDA
Rua Walt Disney, 155 - Vila Formosa - CEP: 19050-180 - Pres. Prudente - SP
Cnpj: 04063097000132 - Inscrição Estadual: 562.236.856.112

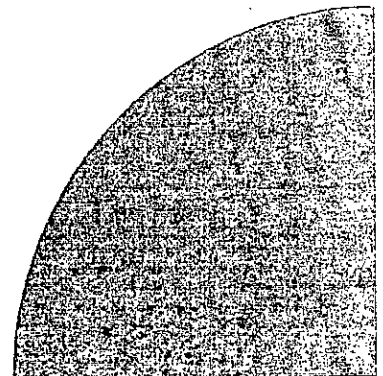

ORÇAMENTO

PRODUTO: AUY-220

BALANCA ANALITICA CAP.220GR PREC.0,1MG (0,0001GR) SISTEMA UNIBLOC RESPOSTAS RAPIDAS E RESULTADO UNIFORME EM TODA A AREA DO PRATO (PRECO PROMOCIONAL)

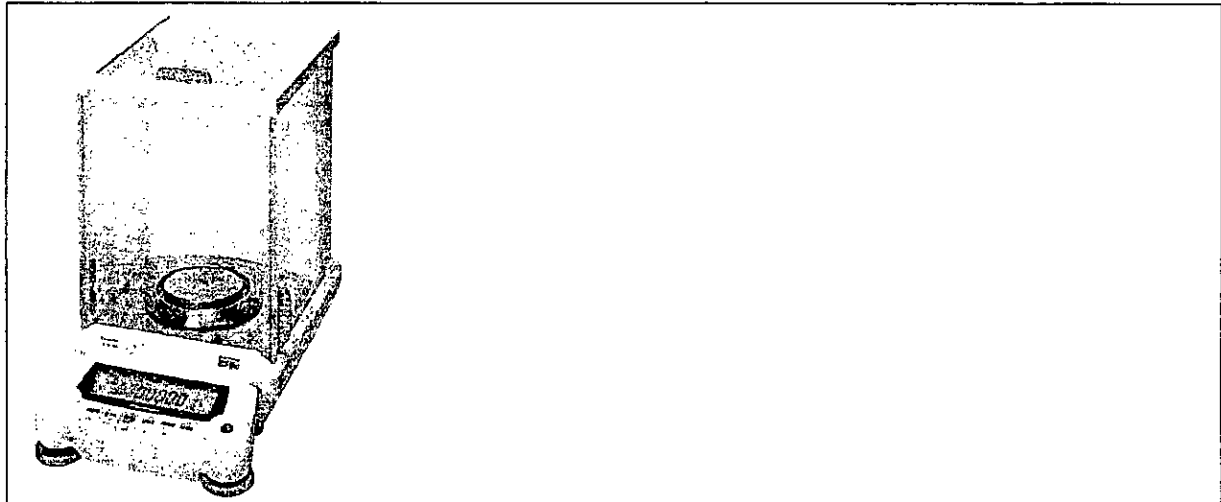

DESCRIPTIVO:

* Os modelos AUY são as mais recentes balanças de escala única projetadas com a tecnologia UniBloc. Que proporcionam respostas rápidas e excelente estabilidade.

Função WindowsDirect:

* A balança se comunica diretamente com o microcomputador nos aplicativos do Windows®. Sem a necessidade de programas específicos para interfacear com planilhas, banco de dados, processadores de texto e softwares de laboratórios. WindowsDirect funciona com Windows® 95, 98, 2000, NT4.0, ME e XP. É necessário que o microcomputador seja compatível com IBM PC/AT.

Especificações Técnicas:

- * Capacidade: 220g;
- * Leitura: 0,1mg (0,0001g);
- * Repetibilidade (desvio-padrão): <-0,1mg (0,0001g);
- * Linearidade: ±0,2mg;
- * Tempo de resposta (tempo de estabilização normal): 3 segundos;
- * Temperatura de operação: 5 a 40°C;
- * Coeficiente de sensibilidade à temperatura (10 a 30°C): ±2ppm/°C;
- * Estabilidade de sensibilidade em função da variação de temperatura (com PSC ligada, 10~30°C): ±2ppm;
- * Diâmetro do prato: 80mm;
- * Dimensões Externas (LxPxA): 220x330x310mm;
- * Peso da balança: 7 Kg;
- * Consumo de Energia: 7VA;
- * Interface Serial RS-232C;
- * Software para medir gravidade específica, contagem de peças e porcentagem: Sim;
- * Display Digital: Sim.
- * Função WindowsDirect: Sim.

Opcional - Kit de Medição de Densidade - Modelo SMK-401:

- * Simples medidores de densidade com base em balanças de precisão.
- * Combinação de balanças e kit de medição de densidade torna o equipamento de medição de densidade útil para amostras sólidas.
- * Software para medição de densidade é pré-instalado para AUW-D/AUW/AUX/AUY, AW/AX/AY, UW/UX, e EL/ELB Series.
- * A Densidade líquida também pode ser medido com uma chumbada (com exceção de EL/ELB Series).

+55 18 2104-9090

www.splabor.com.br - sp@splabor.com.br

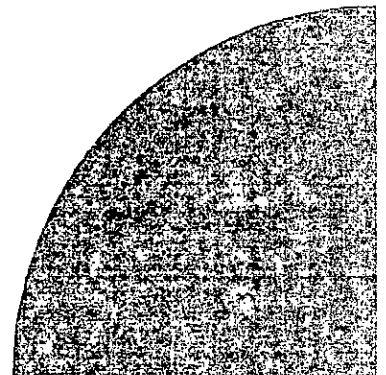

957
Das



EQUIPAMENTOS PARA LABORATÓRIOS

ORÇAMENTO

OBS: Toda Balança adquirida pelo cliente precisa da primeira verificação inicial feita no local por oficinas autorizadas pelo INMETRO, segundo Portaria Inmetro N° 236/94 no parágrafo 4.1.2.4.
Os Custos dessa verificação são de responsabilidade do cliente.

OBS: As balanças possuem um bloqueio na calibração com peso padrão, atendendo a nova norma do INMETRO.
Em caso de dúvidas, acesse esse link: (<http://servicos.inmetro.rs.gov.br/Web/ConsultaOficinasCred.aspx>) ou entre em contato com as Oficinas Credenciadas.

+55 18 2104-9090
www.splabor.com.br - sp@splabor.com.br

SPLABOR Comércio de Produtos para Laboratórios LTDA
Rua Walt Disney, 155 - Vila Formosa - CEP: 19050-180 - Pres. Prudente - SP
Cnpj: 04063097000132 - Inscrição Estadual: 562.236.856.112

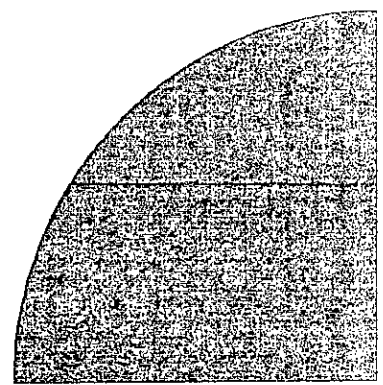

Vitória-ES, 10 de setembro de 2015.

Prezados senhores,

Não aceitamos a presente nota emitida por trabalhos realizados, pois a mesma não corresponde com a exatidão do que foi acertado anteriormente.

Indicamos, especificamente, o item dois, pois que o valor apresentado corresponde apenas a um livro E-Book, quando de fato foram desenvolvidos trabalhos de edição em quatro (04) livros, o que indicaria um valor quatro vezes superior ao apresentado.

Solicitamos, dessa forma, a anulação dessa nota, e emissão de Nota com o valor exato, conforme acordado anteriormente.

Muito obrigado e estamos ao dispor

Bruno Merçon

4.4 Passagens e Diárias

Nº DE ORDEM	CREADOR	CNPJ/CPF	Nº CHEQUE/OB	DATA CHEQUE/OB	Nº TÍTULO DE CREDITO	DATA DO TÍTULO DE CREDITO	VALOR
1	Celso José Munaro (diária)	431.021.580-72	32201	22/03/2012	-	-	250,00
2	VRG Linhas Aéreas SA.	07.575.651/0001-59	32201	22/03/2012	-	-	396,69
3							
							646,69

Fundação Espírita-Santense de Tecnologia
Galúlio Apolinário Ferreira
Superintendente

Emissão de comprovantes



SISBB - SISTEMA DE INFORMACOES BANCO DO BRASIL
23/03/2012 AUTO-ATENDIMENTO 16.27.41
308403084 0008

COMPROVANTE DE
DOC ELETRONICO

CLIENTE: FUNDAÇÃO 427 COLETOR JMS
AGÊNCIA: 3084-8 CONTA: 122.065-9

*Sessão
30/03*

FINALIDADE: 01 CREDITO EM CONTA CORRENTE
BANCO: 104 - CAIXA ECONOMICA FEDERAL
AGENCIA: 0662-9 - UFES
CONTA: 15.257-7

FAVORECIDO: CELSO JOSE MUNARO
CPF/CNPJ: 431.021.580-72
VALOR: R\$ 646,69
DEBITO EM: 22/03/2012

DOCUMENTO: 032201
AUTENTICACAO SISBB:
0.462.740.F81.255.8F0

TRANSFERENCIA SEM CPMF

Transação efetuada com sucesso por: J1439748 JOCIMAR FIRMINO DE OLIVEIRA.

*falta
recibo de
diária*

961
Dona

FM-SUP-002	FEST Fundação Fest - Fundação de Amparo à Pesquisa do Estado de São Paulo	SOLICITAÇÃO DE PAGAMENTO
Folha: 1/1	Revisão: 00	

IDENTIFICAÇÃO DO PROJETO

TÍTULO DO PROJETO: boleto CÓD. FEST Nº: 427

NATUREZA DO INSTRUMENTO LEGAL QUE REGULA O PROJETO
 CONTRATO Nº: _____ CONVÊNIO Nº: _____ REFERÊNCIA: _____

SE O PROJETO FOR RELATIVO A UM CURSO, INDICAR A NATUREZA E A REFERÊNCIA
 MESTRADO ESPECIALIZAÇÃO EXTENSÃO OUTROS REFERÊNCIA: _____

SE O PROJETO FOR RELATIVO A UM SERVIÇO, INDICAR A NATUREZA
 PRESTAÇÃO DE SERVIÇO CONSULTORIA OUTROS: _____

CONTA BANCÁRIA DO PROJETO ONDE OCORRERÁ O DÉBITO

BANCO (se "outro", indique o nome do Banco)	NOME DO BANCO	IDENTIFICAÇÃO DA CONTA DO DÉBITO
<input checked="" type="checkbox"/> BB <input type="checkbox"/> CEF <input type="checkbox"/> BNB <input type="checkbox"/> OUTRO		AG: 3584-1 C/C: 122065-9

APELIDO DA CONTA: _____

REFERÊNCIA DO EMITENTE
 OFÍCIO CORRESPONDÊNCIA NÚMERO: _____ DATA: _____

SOLICITA-SE PROVIDENCIAR, COM BASE NOS DOCUMENTOS FISCAIS ANEXADOS:
 PAGAMENTO A TERCEIROS REEMBOLSO DE DESPESAS PARA DÉBITO NA SEGUINTE RÚBRICA (se houver)

IDENTIFICAÇÃO DO BENEFICIÁRIO DO CRÉDITO

NOME	CNPJ / CPF	PIS / PASEP / INSS
<u>Cláudio Luciano</u>	<u>431.021.580-72</u>	<input type="checkbox"/> PIS <input type="checkbox"/> PASEP <input type="checkbox"/> INSS Nº: _____
ENDEREÇO (obrigatório apenas em caso de reembolso)	CEP: _____	

CONTA BANCÁRIA DO BENEFICIÁRIO ONDE OCORRERÁ O CRÉDITO
 Não necessário no caso de boletos e faturas ou se a conta estiver especificada na Nota Fiscal. Obrigatório em caso de reembolso.

BANCO (se "outro", indique o nome do Banco)	NOME DO BANCO	IDENTIFICAÇÃO DA CONTA DO CRÉDITO
<input type="checkbox"/> BB <input checked="" type="checkbox"/> CEF <input type="checkbox"/> OUTRO		AG: 0662 C/C: 15.257-7

VALOR A SER DEBITADO NA CONTA DO PROJETO
 O valor líquido a ser creditado na conta do beneficiário será calculado pela FEST com base na legislação em vigor.

VALOR TOTAL POR EXTENSO: seiscentos e quarenta e seis reais e sessenta e nove centavos VALOR (R\$) 646,69

VALOR LÍQUIDO POR EXTENSO: cinco e noventa e sete reais e noventa e sete centavos VALOR (R\$) _____

CONDIÇÃO DE PAGAMENTO: _____

JUSTIFICATIVA, NO ÂMBITO DO PROJETO, DAS DESPESAS EFETUADAS
manutenção e danos (396,69 + 200,00)

RELAÇÃO DE DOCUMENTOS FISCAIS ANEXADOS
 (Se necessário, marque o campo correspondente e utilize o formulário adequado como anexo)

EMITENTE	TIPO DO DOCUM.	NÚMERO	VALOR (R\$)
			646,69

EXISTEM OUTROS DOCUMENTOS FISCAIS LISTADOS EM FORMULÁRIOS ANEXOS? SIM NÃO

RELAÇÃO DE DOCUMENTOS ADICIONAIS ANEXADOS (descreva sucintamente)

 NOME E ASSINATURA DO COORDENADOR DATA: 20/03/12

 NOME E ASSINATURA DO ORDENADOR DE DESPESAS DATA: _____

PARA USO DA FEST

<u>1977 Barbara</u>	<u>20/03/12</u>	<u>19:00</u>	<u>03190212</u>	<u>20/03/12</u>
RECEPCÃO	DATA	HORA	PROTÓCOLO	ANALISTA

CONTAS A PAGAR DATA: _____

Liquidado em: _____
 Não liquidado em: _____

OBSERVAÇÕES

21.0312
1540

Universidade Federal do Espírito Santo
Centro Tecnológico
Departamento de Engenharia Ambiental

mas foi
pago
(com modo)

962
~~962~~

Vitória-ES, 04/11/2011

Ao Superintendente da FEST

Ilmo. Sr. João Luiz Vassalo Reis

Assunto: solicitação de pagamento de diária e ressarcimento de passagem

Venho pela presente solicitar que seja feito o pagamento de uma diária no valor de R\$250,00 (duzentos e cinquenta reais) bem como o ressarcimento de passagem aérea no valor de R\$396,69 (trezentos e noventa e seis reais e sessenta e nove centavos) ao prof. Celso J. Munaro com recursos do projeto Desenvolvimento de um medidor on line de partículas sedimentáveis. Tal pagamento se justifica pela participação do mesmo no evento 15ª Brazil Automation, em SP, no dia 9/11, no qual visitará a feira e fabricantes de equipamentos relacionados ao projeto citado. A passagem foi adquirida antecipadamente pelo professor para aproveitar menor preço, dada a proximidade do evento.

Dados para depósito:

Celso Jose Munaro

Caixa Federal, Ag. 0662, CC N. 15.257-7

250,00
396,69

646,69

Atenciosamente,

Profa. Jane Meri dos Santos



Celso Munaro <cjmunaro@gmail.com>

Alerta Gol - Itinerário de Viagem

1 mensagem

1 de novembro de 2011 18:59

voegol@voegol.com.br <voegol@voegol.com.br>

Para: munaro@ele.ufes.br

Confirmação de compra de passagem



Olá Celso Munaro,

Obrigado por escolher voar GOL.
Abaixo, você pode conferir os dados da sua passagem e o seu código de reserva (localizador). Ele é usado para confirmar a sua presença no voo, quando for fazer o check-in. Confira se todas as informações estão corretas e tenha uma excelente viagem.

VRG Linhas Aéreas SA

Avenida Vinte de Janeiro, s/n, Terminal de Passageiros n.1
Aeroporto Internacional do Rio de Janeiro, Galeão
2º andar, nível 15, 55, entre os eixos 10-12/E-G,
sala 2011-A, Embarque
Rio de Janeiro, RJ, CEP 21.941-570
CNPJ: 07.575.651/0001-59

CÓDIGO DE RESERVA (localizador) N8VGVC

Proj. Nº	427
C/c Nº	122065.9
Bco	33
Jocimar F de Oliveira Aux. Adm.	

Comprador: Celso Munaro
 Endereço: Rua Guadalajara, 29043237
 Vitória ES
 Telefone: 2733235132
 E-mail: munaro@ele.ufes.br

Pagamentos

Data da compra: 01 NOV 11
 Situação da Passagem: Confirmada
 Situação do Pagamento: Confirmado

964

04/11/11

A confirmação do pagamento é a única garantia que sua passagem foi efetivamente emitida. Para o embarque, é necessário apresentar um documento de identificação com foto de cada passageiro.

Itinerário

09 NOV

voo G3-1367

VIX

Vitória

09/11 09:50



CGH

SP-Congonhas

09/11 11:36

Operado por:
 Etiqueta ANAC:
 Aeronave
 Tarifa:

Boeing 737-700

09 NOV

voo G3-1416

CGH

SP-Congonhas

09/11 22:23



VIX

Vitória

09/11 23:50

Operado por:
 Etiqueta ANAC:
 Aeronave
 Tarifa:

Boeing 737-700

Passageiros

Nome	Voo	Poltrona	Número do Recibo
Celso Munaro	G31367	7D	12700166028731
	G31416	15F	

Formas de pagamento

Forma de pagamento:

Nome do proprietário do cartão:

Total:

Saldo

Número de parcelas:

Código de autorização:

BRL 396,69

BRL 0,00

2

047589

Proj N°	427
C/c N°	122065.9
Boo	83
Jociomar F. de Oliveira (Aux. Adm.)	

Tarifas

VOO 1367

Adulto

BRL 179,90

x1

BRL 179,90

Taxa de embarque:

BRL 16,23

x1

BRL 16,23

VOO 1416

Adulto

BRL 179,90

x1

BRL 179,90

Taxa de embarque:

BRL 20,66

x1

BRL 20,66

Tx. de Embarque Doméstica - Brasil

BRL 36,89

TOTAL DA VIAGEM

BRL 396,69

Proj N°	927
C/c N°	122065-9
Bco	DB
Jocimar F de Oliveira Aux. Adm.	

Observações

1- Documentação

1.1) Embarque doméstico: apresentar-se no balcão de atendimento da Gol munido de documento legal de identificação com foto, original ou cópia autenticada. Para demais casos (embarque de menores, roubo, furto, etc.) ou dúvidas, consulte site www.voegol.com.br ou entre em contato com a companhia pelo 0800-7040465.

1.2) Embarque internacional: apresentar-se no balcão de atendimento da Gol munido de passaporte válido ou outro documento legal de viagem, resultado de acordo entre países. Através de um acordo estabelecido entre os países membros e associados do MERCOSUL - Brasil, Argentina, Paraguai, Uruguai, Chile, Peru e Bolívia e o acordo de viagem (Decisão 018/08) estabelecido com Colômbia e Equador, é permitido o embarque de passageiros destas nacionalidades apenas portando a carteira de identidade. Além disso, cidadãos colombianos e equatorianos podem transitar com suas documentações de origem dentro desses países. O documento de identidade só será aceito se possuir foto recente que possa identificar o passageiro e se estiver em boas condições de conservação. Somente sera aceito RNE para embarque em voo com destino para a Argentina se não houver necessidade de visto para o respectivo nacional. Não serão aceitos outros documentos profissionais nem certidão de nascimento. Tampouco serão aceitas fotocópias, mesmo autenticadas. Para demais casos (embarque de menores, roubo, furto, etc.) ou

967
Rosa



Emissão de comprovantes

23/07/2014 12:06:39

22/07/2014 - BANCO DO BRASIL - 15:53:01
308403084 SEGUNDA VIA 0009
COMPROVANTE DE TRANSFERENCIA
DE CONTA CORRENTE P/ CONTA CORRENTE

CLIENTE: FUNDACAO 427 COLETOR JMS
AGENCIA: 3084-8 CONTA: 122.065-9
=====

DATA DA TRANSFERENCIA	22/07/2014
NR. DOCUMENTO	663.084.000.117.058
VALOR TOTAL	1.656,06

***** TRANSFERIDO PARA:
CLIENTE: FEST ADMINISTRACAO
AGENCIA: 3084-8 CONTA: 117.058-9
NR. DOCUMENTO 663.084.000.122.065
=====

NR.AUTENTICACAO E.9E2.F1B.53A.EEB.DE8

5486

54881
54888

Transação efetuada com sucesso por: J7215540 SANDRA MIRIAN SILVA.

968
RMS



Transferência entre contas correntes

22/07/2014 11:48:02

Debitado

Agência	3084-8	
Conta corrente	122065-9	FUNDACAO 427 COLETOR JMS

Creditado

Agência	3084-8	
Conta corrente	117058-9	FEST ADMINISTRACAO
Valor	1.656,06	
Data	Nesta data	

Transação registrada como pendente por insuficiência de assinaturas.

Pendência número: 259512714.

Usuário: J7215540 SANDRA MIRIAN SILVA.

Depew
 Administrativa
 Operadora
~~*Operadora*~~

C

969
Dm



Tel.: (27) 3345-7555 – Fax: (24) 3345-7668
Av. Fernando Ferrari, 845 – Campus Universitário.

Goiabeiras – Vitória – ES – CP 10805 – CEP 29060-973
CNPJ: 02.980.103/0001-90 – Insc. Munic.: 066.382-1

Nº 004109

Assunto: Recibo - Despesas Administrativas e Operacionais. Projeto FEST Nº: 427 COLETOR JMS	RECIBO R\$ 1.656,06
--	--

Recebemos de: UNIVERSIDADE FEDERAL DO ESPÍRITO SANTO
CNPJ: 32.479.123/0001-43

A Importância de: Um mil, seiscentos e cinquenta e seis reais e seis centavos.

Correspondente a: Pagamento de despesas administrativas e operacionais

Vitória - ES, 22 de Julho de 2014.

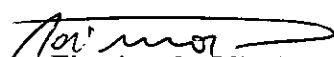
Jocimar Firmino de Oliveira
Assistente Financeiro
CPF: 082.577.037-88



Emissão de comprovantes

05/08/2013 - BANCO DO BRASIL - 13:53:13
308403084 SEGUNDA VIA 0014
COMPROVANTE DE TRANSFERENCIA
DE CONTA CORRENTE P/ CONTA CORRENTE

CLIENTE: FUNDAÇÃO 427 COLETOR JMS
AGENCIA: 3084-8 CONTA: 122.065-9

DATA DA TRANSFERENCIA 05/08/2013
NR. DOCUMENTO 663.084.000.117.058
VALOR TOTAL 2.405,86

***** TRANSFERIDO PARA:
CLIENTE: FEST ADMINISTRACAO
AGENCIA: 3084-8 CONTA: 117.058-9
NR. DOCUMENTO 663.084.000.122.065

NR. AUTENTICACAO 3.ED9.FFB.BEB.749.795

Transação efetuada com sucesso por: J1439748 JOCIMAR FIRMINO DE OLIVEIRA.

D-1100
C-54896

D-54881
C-54888



Transferência entre contas correntes

Debitado

Agência	3084-8	
Conta corrente	122065-9	FUNDACAO 427 COLETOR JMS

Creditado

Agência	3084-8	
Conta corrente	117058-9	FEST ADMINISTRACAO
Valor	2.405,86	
Data	Nesta data	

Transação registrada como pendente por insuficiência de assinaturas.

Pendência número: **168425168**.

Usuário: J1439748 JOCIMAR FIRMINO DE OLIVEIRA.

Despex Adm FEST.



972
DMS



Tel.: (27) 3345-7555 – Fax: (24) 3345-7668
Av. Fernando Ferrari, 845 – Campus Universitário.

Goiabeiras – Vitória – ES – CP 10805 – CEP 29060-973
CNPJ: 02.980.103/0001-90 – Insc. Munic.: 066.382-1

Nº 004108

Assunto: Recibo - Despesas Administrativas
e Operacionais.
Projeto FEST Nº: 427 COLETOR JMS

RECIBO

R\$ 2.405,86

Recebemos de: UNIVERSIDADE FEDERAL DO ESPÍRITO SANTO

CNPJ: 32.479.123/0001-43

A Importância de: Dois mil, quatrocentos e cinco reais e oitenta e seis centavos.

Correspondente a: Pagamento de despesas administrativas e operacionais

Vitória - ES, 05 de Agosto de 2013.

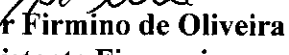
Jocimar Firmino de Oliveira
Assistente Financeiro
CPF: 082.577.037-88



Emissão de comprovantes

02/05/2012 - BANCO DO BRASIL - 16:16:32
308403084 SEGUNDA VIA 0019
OUVIDORIA BB 0800 729 5678
COMPROVANTE DE TRANSFERENCIA
DE CONTA CORRENTE P/ CONTA CORRENTE

CLIENTE: FUNDACAO 427 COLETOR JMS
AGENCIA: 3084-8 CONTA: 122.065-9

DATA DA TRANSFERENCIA 02/05/2012
NR. DOCUMENTO 553.084.000.117.058
VALOR TOTAL 976,98
***** TRANSFERIDO PARA:
CLIENTE: FEST ADMINISTRACAO
AGENCIA: 3084-8 CONTA: 117.058-9
NR. DOCUMENTO 553.084.000.122.065

NR. AUTENTICACAO 8.D4E.5CE.A10.159.EE5

1100
5426

54881
54888

Transação efetuada com sucesso por: J1439748 JOCIMAR FIRMINO DE OLIVEIRA.



Transferência entre contas correntes

A331020901141148445
02/05/2012 11:51:08

Debitado

Agência	3084-8	
Conta corrente	122065-9	FUNDACAO 427 COLETOR JMS

Creditado

Agência	3084-8	
Conta corrente	117058-9	FEST ADMINISTRACAO
Valor	976,98	
Data	Nesta data	

Transação registrada como pendente por insuficiência de assinaturas.

Pendência número: **67964021**.

Usuário: J1439748 JOCIMAR FIRMINO DE OLIVEIRA.

conta especifica: qual FEST.



975
RMS



Tel.: (27) 3345-7555 – Fax: (24) 3345-7668
Av. Fernando Ferrari, 845 – Campus Universitário.

Goiabeiras – Vitória – ES – CP 10805 – CEP 29060-973
CNPJ: 02.980.103/0001-90 – Insc. Munic.: 066.382-1

Nº 004107

Assunto: Recibo - Despesas Administrativas e Operacionais. Projeto FEST Nº: 427 COLETOR JMS	RECIBO R\$ 976,98
--	--

Recebemos de: UNIVERSIDADE FEDERAL DO ESPÍRITO SANTO

CNPJ: 32.479.123/0001-43

A Importância de: Novecentos e setenta e seis reais e noventa e oito centavos.

Correspondente a: Pagamento de despesas administrativas e operacionais

Vitória - ES, 02 de Maio de 2012.

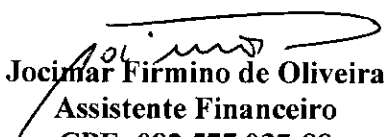
Jocimar Firmino de Oliveira
Assistente Financeiro
CPF: 082.577.037-88

Handwritten mark



Emissão de comprovantes

A33K010903131704052
01/02/2012 09:29:09

31/01/2012 - BANCO DO BRASIL - 15:07:05
308403084 SEGUNDA VIA 0015
OUVIDORIA BB 0800 729 5678
COMPROVANTE DE TRANSFERENCIA
DE CONTA CORRENTE P/ CONTA CORRENTE

CLIENTE: FUNDACAO 427 COLETOR JMS
AGENCIA: 3084-8 CONTA: 122.065-9

DATA DA TRANSFERENCIA 31/01/2012
NR. DOCUMENTO 553.084.000.117.058
VALOR TOTAL 3.500,00

***** TRANSFERIDO PARA:
CLIENTE: FEST ADMINISTRACAO
AGENCIA: 3084-8 CONTA: 117.058-9
NR. DOCUMENTO 553.084.000.122.065

NR. AUTENTICACAO 1.EF8.129.13D.B5E.FF3



Transação efetuada com sucesso por: J1439748 JOCIMAR FIRMINO DE OLIVEIRA.



Transferência entre contas correntes

A33G311104357051038
31/01/2012 11:25:12

Debitado

Agência	3084-8	
Conta corrente	122065-9	FUNDACAO 427 COLETOR JMS

Creditado

Agência	3084-8	
Conta corrente	117058-9	FEST ADMINISTRACAO
Valor	3.500,00	
Data	Nesta data	

Transação registrada como pendente por insuficiência de assinaturas.

Pendência número. **50225197**.

Usuário: J1439748 JOCIMAR FIRMINO DE OLIVEIRA.

custo operacional FEST.

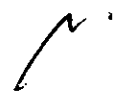

978
[Handwritten signature]



Fundação Espírito-santense de Tecnologia

Tel.: (27) 3345-7555 – Fax: (24) 3345-7668
Av. Fernando Ferrari, 845 – Campus Universitário.

Goiabeiras – Vitória – ES – CP 10805 – CEP 29060-973
CNPJ: 02.980.103/0001-90 – Insc. Munic.: 066.382-1

Nº 004106

Assunto: Recibo - Despesas Administrativas e Operacionais. Projeto FEST Nº: 427 COLETOR JMS	RECIBO R\$ 3.500,00
--	-----------------------------------

Recebemos de: UNIVERSIDADE FEDERAL DO ESPÍRITO SANTO

CNPJ: 32.479.123/0001-43

A Importância de: Três mil e quinhentos reais.

Correspondente a: Pagamento de despesas administrativas e operacionais

Vitória - ES, 31 de Janeiro de 2012.

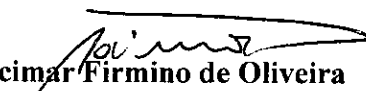
Jocimar Firmino de Oliveira
Assistente Financeiro
CPF: 082.577.037-88



Emissão de comprovantes

09/05/2011 - BANCO DO BRASIL - 15:38:38
308403084 SEGUNDA VIA 0006
OUVIDORIA BB 0800 729 5678

COMPROVANTE DE TRANSFERENCIA
DE CONTA CORRENTE P/ CONTA CORRENTE

CLIENTE: FUNDAÇÃO 427 COLETOR JMS
AGENCIA: 3084-8 CONTA: 122.065-9

DATA DA TRANSFERENCIA 09/05/2011
NR. DOCUMENTO 553.084.000.117.058
VALOR TOTAL 4.200,00

***** TRANSFERIDO PARA:
CLIENTE: FEST ADMINISTRACAO
AGENCIA: 3084-8 CONTA: 117.058-9
NR. DOCUMENTO 553.084.000.122.065

NR. AUTENTICACAO 4.38A.913.2D8.BFC.A10

1100
54876
54881
54888

Transação efetuada com sucesso por: J1439748 JOCIMAR FIRMINO DE OLIVEIRA.

980
Ruy



Transferência entre contas correntes

A33G091213352046009
09/05/2011 12:19:31

Debitado

Agência	3084-8	
Conta corrente	122065-9	FUNDACAO 427 COLETOR JMS

Creditado

Agência	3084-8	
Conta corrente	117058-9	FEST ADMINISTRACAO
Valor	4.200,00	
Data	Nesta data	

Transação registrada como pendente por insuficiência de assinaturas.

Pendência número: 3805557.

Usuário: J1439748 JOCIMAR FIRMINO DE OLIVEIRA

custo operac. env. fest

Atto o 1º proced. NF/RC nº-123/3652

R

987
Rm



Tel.: (27) 3345-7555 – Fax: (24) 3345-7668
Av. Fernando Ferrari, 845 – Campus Universitário.

Goiabeiras – Vitória – ES – CP 10805 – CEP 29060-973
CNPJ: 02.980.103/0001-90 – Insc. Munic.: 066.382-1

Nº 004105

Assunto: Recibo - Despesas Administrativas
e Operacionais.

Projeto FEST Nº: 427 COLETOR JMS

RECIBO

R\$ 4.200,00

Recebemos de: UNIVERSIDADE FEDERAL DO ESPÍRITO SANTO

CNPJ: 32.479.123/0001-43

A Importância de: Quatro mil e duzentos reais.

Correspondente a: Pagamento de despesas administrativas e operacionais

Vitória - ES, 09 de Maio de 2011.

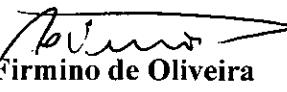
Jocimar Firmino de Oliveira
Assistente Financeiro
CPF: 082.577.037-88

4.7 ISS-QN 2% sobre custo da fundação de apoio*

Nº DE ORDEM	CREDOR	CNPJ/CPF	Nº CHEQUE/OB	DATA CHEQUE/OB	Nº TÍTULO DE CREDITO	DATA DO TÍTULO DE CREDITO	VALOR
1	Prefeitura Municipal de Vitória	-	119102	10/05/2011	-	-	84,00
2	Aguardando Estorno da FEST	-	117058	24/09/2013	-	-	-84,00
3	Prefeitura Municipal de Vitória	-	119102	14/02/2012	-	-	70,00
4	Aguardando Estorno da FEST	-	117058	24/09/2013	-	-	-70,00
5	Prefeitura Municipal de Vitória	-	119102	12/08/2013	-	-	48,12
6	Aguardando Estorno da FEST	-	117058	24/09/2013	-	-	-48,12
7							
							0,00

Fundação Espírito-santense de Tecnologia
Genúlio Apolinário Ferreira
Superintendente

EXTRATO
DE
CONTA CORRENTE
PERÍODO
DEZEMBRO/2010
A
DEZEMBRO/2015

Extrato conta corrente

Cliente - Conta atual
Agência 3084-8
Conta corrente 122065-9 FUNDACAO 427 COLETOR JMS
Período do extrato 12 / 2010

Lançamentos							
Dt. balancete	Dt. movimento	Ag. origem	Lote	Histórico	Documento	Valor R\$	Saldo
01/12/2010		0000	00000	000 Saldo Anterior			0,00 C
31/12/2010		0000	00000	000 S A L D O			0,00 C

OBSERVAÇÕES:

Extrato conta corrente

Cliente - Conta atual
Agência 3084-8
Conta corrente 122065-9 FUNDACAO 427 COLETOR JMS
Período do extrato 01 / 2011

Lançamentos

Dt. balancete	Dt. movimento	Ag. origem	Lote	Histórico	Documento	Valor R\$	Saldo
07/12/2010		0000	00000	000 Saldo Anterior			0,00 C
31/01/2011		0000	00000	000 S A L D O			0,00 C

OBSERVAÇÕES:

986
RST**Extrato conta corrente**

Cliente - Conta atual
Agência 3084-8
Conta corrente 122065-9 FUNDACAO 427 COLETOR JMS
Período do extrato 02 / 2011

Lançamentos

Dt. balancete	Dt. movimento	Ag. origem	Lote	Histórico	Documento	Valor R\$	Saldo
07/12/2010		0000	00000	000 Saldo Anterior			0,00 C
28/02/2011		0000	00000	000 S A L D O			0,00 C

OBSERVAÇÕES:

Extrato conta corrente

Cliente - Conta atual
Agência 3084-8
Conta corrente 122065-9 FUNDACAO 427 COLETOR JMS
Período do extrato 03 / 2011

Lançamentos

Dt. balancete	Dt. movimento	Ag. origem	Lote	Histórico	Documento	Valor R\$	Saldo
07/12/2010		0000	00000	000 Saldo Anterior			0,00 C
31/03/2011		0000	00000	000 S A L D O			0,00 C

OBSERVAÇÕES:

988
And



Extrato conta corrente

A33J231021191152000
23/05/2011 11:45:10

Cliente

Agência 3084-8
Conta 122065-9
Período solicitado 04/2011

07

Lançamentos

Sem lançamentos no período

Transação efetuada com sucesso por: J1439748 JOCIMAR FIRMINO DE OLIVEIRA.

Serviço de Atendimento ao Consumidor - SAC 0800 729 0722

Ouvidoria BB 0800 729 5678
Para deficientes auditivos 0800 729 0088



Extrato conta corrente

A33K081426387132028
08/06/2011 14:47:04

989

Ciente - Conta atual

Agência 3084-8
Conta corrente 122065-9 FUNDACAO 427 COLETOR JMS
Período do extrato 05/2011

54846

0%

Lançamentos

Dt. movimento	Dt. balancete	Histórico	Documento	Valor R\$	Saldo
07/12/2010		Saldo Anterior			
09/05/2011		+ Transferência on line	553.084.000.121.019	84.000,00 C	0,00 C
09/05/2011		+ Transferência on line	553.084.000.117.058	4.200,00 D	79.800,00 C
10/05/2011		+ Transferência on line	553.084.000.119.102	84,00 D	
10/05/2011		+ Transferência on line	553.084.000.122.062	1.950,00 D	
10/05/2011		+ Transferência on line	553.084.000.122.062	1.100,00 D	
10/05/2011		+ Transferência on line	553.084.000.122.062	1.950,00 D	
10/05/2011		Renda Fixa 25 Mil - 54860	1.200.001	74.000,00 D	716,00 C
17/05/2011		Renda Fixa 25 Mil - "	1.200.001	24.800,00 D	
17/05/2011		+ Transferência on line	551.400.000.144.190	1.950,00 D	
17/05/2011		+ Transferência on line	551.400.000.144.190	1.950,00 D	
17/05/2011		+ Transferência on line	551.400.000.144.190	1.950,00 D	
17/05/2011		+ Transferência on line	551.400.000.144.190	1.950,00 D	
17/05/2011		+ Transferência on line	553.193.000.017.605	1.610,00 D	
17/05/2011		+ Transferência on line	553.193.000.017.605	1.610,00 D	
17/05/2011		+ Transferência on line	553.193.000.017.605	1.610,00 D	
17/05/2011		Emissão de DOC	51.701	1.950,00 D	
17/05/2011		Emissão de DOC	51.702	1.950,00 D	
17/05/2011		Emissão de DOC	51.703	1.950,00 D	
17/05/2011		Emissão de DOC	51.704	1.950,00 D	
17/05/2011		Emissão de DOC	51.705	690,00 D	
17/05/2011		Emissão de DOC	51.706	690,00 D	
17/05/2011		Emissão de DOC	51.707	690,00 D	
24/05/2011		+ Pagamento de Título	51.708	690,00 D	716,00 C
26/05/2011		Renda Fixa 25 Mil - "	52.401	452,23 D	263,77 C
26/05/2011		Emissão de DOC	1.200.001	1.100,00 C	
31/05/2011		Emissão de DOC	52.601	1.100,00 D	263,77 C
		SALDO			263,77 C

OBSERVAÇÕES:

CREDITO TODO SEU NO BANCO DO BRASIL
PRECISOU, PEGOU!

BB CREDITO VEICULO RENOVACAO. TROQUE SEU VEICULO
OU REDUZA O VALOR DAS PARCELAS. PROCURE O BB.

Central de Atendimento BB
4004 0001 / 0800 729 0001
Serviço de Atendimento ao Consumidor - SAC
0800 729 0722
Ouvidoria BB 0800 729 5678
Para deficientes auditivos
0800 729 0088

Induvido. Ref. ISS 2% parte F.E.S.T. Será estornado a partir de Set/2013.
Transação efetuada com sucesso por: J1439748 JOCIMAR FIRMINO DE OLIVEIRA.

Serviço de Atendimento ao Consumidor - SAC 0800 729 0722

Ouvidoria BB 0800 729 5678
Para deficientes auditivos 0800 729 0088



Extrato conta corrente

A33G080925119755194
08/07/2011 10:49:49

Cliente - Conta atual

Agência 3084-8
Conta corrente 122065-9 FUNDACAO 427 COLETOR JMS
Período do extrato 06/2011

91916

PK

Lançamentos

Dt. movimento	Dt. balancete	Histórico	Documento	Valor R\$	Saldo
26/05/2011		Saldo Anterior			363,77 C
02/06/2011		Renda Fixa 25 Mil - 91916			
02/06/2011		+ Transferência on line	1.200.001	8.400,00 C	
02/06/2011		+ Transferência on line	551.400.000.144.190	1.950,00 D	
02/06/2011		+ Transferência on line	551.609.000.025.069	1.050,41 D	
02/06/2011		Emissão de DOC	553.193.000.017.605	1.510,00 D	
02/06/2011		Emissão de DOC	60.201	1.950,00 D	
02/06/2011		Emissão de DOC	60.202	690,00 D	
07/06/2011		+ Transferência on line	60.203	1.100,00 D	313,38 C
16/06/2011		Renda Fixa 25 Mil - 91916	553.084.000.119.102	92,34 D	221,02 C
16/06/2011		INSS Arrecadação	1.200.001	398,23 C	
20/06/2011		Impostos	61.601	398,23 D	221,02 C
22/06/2011		Renda Fixa 25 Mil - 91916	62.001	11,54 D	209,48 C
22/06/2011		+ Pagamento de Título	1.200.001	232,23 C	
30/06/2011		SALDO	62.201	232,23 D	209,48 C
					209,48 C

OBSERVACOES:

CAMPANHA DO DESARMAMENTO. RECEBA SUA INDENIZACAO NO BB. SAIBA MAIS EM WWW.ENTREGUESUAARMA.GOV.BR

Central de Atendimento BB
4004 0001 / 0800 729 0001
Serviço de Atendimento ao Consumidor - SAC
0800 729 0722
Ouvidoria BB 0800 729 5678
Para deficientes auditivos
0800 729 0088

Transação efetuada com sucesso por: J1439748 JOCIMAR FIRMINO DE OLIVEIRA.

Serviço de Atendimento ao Consumidor - SAC 0800 729 0722

Ouvidoria BB 0800 729 5678
Para deficientes auditivos 0800 729 0088



Extrato conta corrente

Cliente - Conta atual

Agência 3084-8
 Conta corrente 122065-9 FUNDACAO 427 COLETOR JMS
 Período do extrato 07/2011

54746

9/2

Lançamentos			Documento	Valor R\$	Saldo
Dt. movimento	Dt. balancete	Histórico			
		Saldo Anterior			209,48 C
22/06/2011					
01/07/2011		Renda Fixa 25 Mil	1.200,001	8.500,00 C	
01/07/2011		Emissão de DOC	70.101	1.950,00 D	
01/07/2011		Emissão de DOC	70.102	690,00 D	
01/07/2011		Emissão de DOC	70.103	1.100,00 D	
01/07/2011		+ Transferência Agendada	140.000.000.144.190	1.950,00 D	
01/07/2011		+ Transferência Agendada	160.900.000.025.069	1.053,47 D	
01/07/2011		+ Transferência Agendada	319.300.000.017.605	1.610,00 D	356,01 C
07/07/2011		+ Transferência on line	553.084.000.119.102	95,53 D	260,48 C
19/07/2011		Renda Fixa 25 Mil	1.200,001	400,00 C	
19/07/2011		INSS Arrecadação	71.901	411,96 D	
19/07/2011		Impostos	71.902	11,94 D	236,58 C
29/07/2011		+ Pagamento de Título	72.901	33,17 D	203,41 C
31/07/2011		SALDO			203,41 C

OBSERVAÇÕES:

CREDITO TODO SEU NO BANCO DO BRASIL
 PRECISOU, PEGOU!

AS VITIMAS DA CHUVA NA PARAIBA CONTAM COM SUA
 AJUDA. AGENCIA: 1618-7 CONTA: 100.000-4

Central de Atendimento BB
 4004 0001 / 0800 729 0001
 Serviço de Atendimento ao Consumidor - SAC
 0800 729 0722
 Ouvidoria BB 0800 729 5678
 Para deficientes auditivos
 0800 729 0088

Transação efetuada com sucesso por: J1439748 JOCIMAR FIRMINO DE OLIVEIRA.

Serviço de Atendimento ao Consumidor - SAC 0800 729 0722

Ouvidoria BB 0800 729 5678
 Para deficientes auditivos 0800 729 0088



Extrato conta corrente

A33G281450436580122
28/09/2011 16:25:00

Cliente - Conta atual

Agência 3084-8
 Conta corrente 122065-9 FUNDAÇÃO 427 COLETOR JMS
 Período do extrato 08/2011

Lançamentos

Dt. movimento	Dt. balancete	Histórico	Documento	Valor R\$	Saldo
29/07/2011		Saldo Anterior			203,41 C
02/08/2011		Renda Fixa 25 Mil	54860 - 1.200.001	12.550,00 C	
02/08/2011		+ Transferência on line	551.400.000.144.190	1.950,00 D	
02/08/2011		+ Transferência on line	553.193.000.017.605	1.610,00 D	
02/08/2011		Emissão de DOC	80.201	690,00 D	
02/08/2011		Emissão de DOC	80.202	1.100,00 D	
02/08/2011		Emissão de DOC	80.203	1.950,00 D	5.453,41 C
05/08/2011		+ Transferência on line	553.084.000.119.102	41,40 D	
05/08/2011		+ Pagamento de Título	80.501	232,23 D	5.179,78 C
10/08/2011		+ Pagamento de Título	81.001	105,80 D	5.073,98 C
11/08/2011		Renda Fixa 25 Mil	54860 - 1.200.001	4.500,00 D	573,98 C
16/08/2011		+ Transferência on line	553.084.000.119.102	7,83 D	
16/08/2011		INSS Arrecadação	81.601	173,34 D	392,81 C
23/08/2011		+ Pagamento de Título	82.301	232,23 D	160,58 C
30/08/2011		+ Pagamento de Título	83.001	92,00 D	68,58 C
31/08/2011		SALDO			68,58 C

OBSERVAÇÕES:

BB CREDITO VEICULO. SOLUCOES PARA ADQUIRIR
 SEU VEICULO DE FORMA RAPIDA E FACIL.

Central de Atendimento BB
 4004 0001 / 0800 729 0001
 Serviço de Atendimento ao Consumidor - SAC
 0800 729 0722
 Ouvidoria BB 0800 729 5678
 Para deficientes auditivos
 0800 729 0088

Transação efetuada com sucesso por: J1439748 JOCIMAR FIRMINO DE OLIVEIRA.

Serviço de Atendimento ao Consumidor - SAC 0800 729 0722

Ouvidoria BB 0800 729 5678
 Para deficientes auditivos 0800 729 0088



Extrato conta corrente

Cliente - Conta atual

Agência 3084-8
 Conta corrente 122065-9 FUNDACAO 427 COLETOR JMS
 Período do extrato 9/2011

Lançamentos		Documento	Valor R\$	Saldo
				68,58 C
Dt. movimento	Dt. balancete	Histórico		
30/08/2011		Saldo Anterior	1.200,001	8.400,00 C
01/09/2011		Renda Fixa 25 Mil	551.400.000.144.190	1.950,00 D
01/09/2011		+ Transferência on line	553.193.000.017.605	1.610,00 D
01/09/2011		+ Transferência on line	90.101	30,00 D
01/09/2011		Emissão de DOC	90.102	1.086,64 D
01/09/2011		Emissão de DOC	90.103	690,00 D
01/09/2011		Emissão de DOC	90.104	1.100,00 D
01/09/2011		Emissão de DOC	90.105	1.950,00 D
01/09/2011		Emissão de DOC	1.200,001	95,53 C
06/09/2011		Renda Fixa 25 Mil	553.084.000.119.102	95,53 D
06/09/2011		+ Transferência on line	1.200,001	500,00 C
15/09/2011		Renda Fixa 25 Mil	91.501	411,96 D
15/09/2011		INSS Arrecadação	91.502	11,94 D
15/09/2011		Impostos		128,04 C
30/09/2011		SALDO		128,04 C

OBSERVAÇÕES:

PROMOCAO CDB PREMIADO. INVISTA E CONCORRA A
 PREMIO EM DINHEIRO. SAIBA MAIS EM BB.COM.BR

Central de Atendimento BB
 4004 0001 / 0800 729 0001
 Serviço de Atendimento ao Consumidor - SAC
 0800 729 0722
 Ouvidoria BB 0800 729 5678
 Para deficientes auditivos
 0800 729 0088

Transação efetuada com sucesso por: J1439748 JOCIMAR FIRMINO DE OLIVEIRA.

Serviço de Atendimento ao Consumidor - SAC 0800 729 0722

Ouvidoria BB 0800 729 5678
 Para deficientes auditivos 0800 729 0088

Extrato conta corrente



Cliente - Conta atual

Agência 3084-8
 Conta corrente 122065-9 FUNDACAO 427 COLETOR JMS
 Período do extrato 10/2011

54860

9/11

Lançamentos		Documento	Valor R\$	Saldo
				126,04 C
15/09/2011	Saldo Anterior	1.200,001	8.353,00 C	
04/10/2011	Renda Fixa 25 Mil	551.400.000.144.190	1.950,00 D	
04/10/2011	+ Transferência on line	553.193.000.017.605	1.610,00 D	
04/10/2011	+ Transferência on line	100,401	1.950,00 D	
04/10/2011	Emissão de DOC	100,402	1.100,00 D	
04/10/2011	Emissão de DOC	100,403	1.053,47 D	
04/10/2011	Emissão de DOC	100,404	690,00 D	127,87 C
04/10/2011	Emissão de DOC	553.084.000.119.102	96,53 D	30,04 C
06/10/2011	+ Transferência on line	1.200,001	500,00 C	
18/10/2011	BB Renda Fixa 5 Mil	101,801	411,96 D	
18/10/2011	INSS Arrecadação	101,802	11,94 D	108,14 C
18/10/2011	Impostos	1.200,001	2.292,70 C	
20/10/2011	BB Renda Fixa 5 Mil	553.084.000.122.075	2.292,70 D	108,14 C
20/10/2011	+ Transferência on line	102,701	30,17 D	74,97 C
27/10/2011	+ Pagamento de Título			
31/10/2011	SALDO			

54860

54860

54860

OBSERVAÇÕES:

COMPRA PREMIADA OUROCARD E CIELO.
 MILHARES DE PREMIOS INSTANTANEOS.

Central de Atendimento BB
 4004 0001 / 0800 729 0001
 Serviço de Atendimento ao Consumidor - SAC
 0800 729 0722
 Ouvidoria BB 0800 729 5678
 Para deficientes auditivos
 0800 729 0088

Transação efetuada com sucesso por: J1439748 JOCIMAR FIRMINO DE OLIVEIRA.

Serviço de Atendimento ao Consumidor - SAC 0800 729 0722

Ouvidoria BB 0800 729 5678
 Para deficientes auditivos 0800 729 0088

995
D



Extrato conta corrente

A33G0617069539:1161
06/12/2011 18:15:30

Cliente - Conta atual

Agência 3084-8
Conta corrente 122065-9 FUNDACAO 427 COLETOR JMS
Período do extrato 11/2011

54800

99

Lançamentos

Dt. movimento	Dt. balancete	Histórico	Documento	Valor R\$	Saldo
27/10/2011		Saldo Anterior			76.970
22/11/2011		BB Renda Fixa 5 Mil			
22/11/2011		+ Transferência on line	553.193.000.012.434	1.200,00 C	
22/11/2011		Emissão de DOC	112.201	1.000,00 D	
30/11/2011		SALDO			74.970

OBSERVAÇÕES:

VISITE A 1ª OFICINA PARA INCLUSÃO DIGITAL DE 5 A 7 DEZ. NO CENTRO DE CONVENCÕES VITÓRIA

BANCO DO BRASIL

Central de Atendimento BB
4004 0001 / 0800 729 0001
Serviço de Atendimento ao Consumidor - SAC
0800 729 0722
Ouvidoria BB 0800 729 5678
Para deficientes auditivos
0800 729 0088

Transação efetuada com sucesso por: J1439748 JOCIMAR FIRMINO DE OLIVEIRA.

Serviço de Atendimento ao Consumidor - SAC 0800 729 0722

Ouvidoria BB 0800 729 5678
Para deficientes auditivos 0800 729 0088



Extrato conta corrente

Cliente

Agência 3084-8
Conta 122065-9
Período solicitado 12/2011

OR

Lançamentos

Sem lançamentos no período

Transação efetuada com sucesso por: J1439748 JOCIMAR FIRMINO DE OLIVEIRA.

Serviço de Atendimento ao Consumidor - SAC 0800 729 0722

Ouvidoria BB 0800 729 5678
Para deficientes auditivos 0800 729 0088

Dmg



Extrato conta corrente

A33G081358512465156
08/02/2012 15:27:00

Cliente - Conta atual

Agência 3084-8
 Conta corrente 122065-9 FUNDACAO 427 COLETOR JMS
 Período do extrato 01/2012

9/

Lançamentos

Dt. movimento	Dt. balancete	Histórico	Documento	Valor R\$	Saldo
22/11/2011		Saldo Anterior			
					74,97 C
24/01/2012		+ Transferência on line	553.084.000.122.081	1.546,55 C	
24/01/2012		+ Pagamento de Título	12.401	1.546,55 D	
26/01/2012		+ Transferência on line	553.084.000.122.081	1.800,00 C	74,97 C
26/01/2012		+ Transferência on line	553.193.000.012.434	700,00 D	
26/01/2012		Emissão de DOC	12.601	1.100,00 D	
31/01/2012		+ Transferência on line	553.084.000.121.019	70.000,00 C	74,97 C
31/01/2012		+ Transferência on line	553.084.000.117.058	3.500,00 D	
31/01/2012		+ Transferência on line	553.084.000.122.081	1.800,00 D	
31/01/2012		+ Transferência on line	553.084.000.122.081	700,00 D	
31/01/2012		+ Transferência on line	553.084.000.122.081	1.546,55 D	
31/01/2012		+ Transferência on line	553.084.000.122.081	1.100,00 D	
31/01/2012		SALDO			61 428,42 C

OBSERVAÇÕES:

APOSTE NA SUA SORTE! FAÇA UM OUROCAP NO BB
 O TÍTULO QUE FAZ MAIS GANHADORES NO BRASIL!

Central de Atendimento BB
 4004 0001 / 0800 729 0001
 Serviço de Atendimento ao Consumidor - SAC
 0800 729 0722
 Ouvidoria BB 0800 729 5678
 Para deficientes auditivos
 0800 729 0088

Transação efetuada com sucesso por: J1439748 JOCIMAR FIRMINO DE OLIVEIRA.

Serviço de Atendimento ao Consumidor - SAC 0800 729 0722

Ouvidoria BB 0800 729 5678
 Para deficientes auditivos 0800 729 0088



Extrato conta corrente

A33G091625903282010
09/03/2012 16:38:28

Cliente - Conta atual

Agência 3084-8
Conta corrente 122085-9 FUNDACAO 427 COLETOR JMS
Período do extrato 02/2012

Lançamentos

Dt. movimento	Dt. balancete	Histórico	Documento	Valor R\$	Saldo
31/01/2012		Saldo Anterior			61.428,42 C
02/02/2012		+ Transferência on line	551.400.000.144.190	1.950,00 D	
02/02/2012		+ Transferência on line	551.400.000.144.190	1.950,00 D	
02/02/2012		+ Transferência on line	553.193.000.012.434	700,00 D	
02/02/2012		+ Transferência on line	553.193.000.017.605	1.610,00 D	
02/02/2012		+ Transferência on line	553.193.000.017.605	1.610,00 D	
02/02/2012		+ Transferência on line	553.193.000.017.605	1.610,00 D	
02/02/2012		+ Transferência on line	553.193.000.017.605	1.610,00 D	
02/02/2012		Emissão de DOC	20.201	690,00 D	
02/02/2012		Emissão de DOC	20.202	690,00 D	
02/02/2012		Emissão de DOC	20.203	690,00 D	
02/02/2012		Emissão de DOC	20.204	690,00 D	
02/02/2012		Emissão de DOC	20.205	1.100,00 D	
02/02/2012		Emissão de DOC	20.206	1.950,00 D	
02/02/2012		Emissão de DOC	20.207	1.950,00 D	42.628,42 C
07/02/2012		BB Renda Fixa 5 Mil	1.200,001	42.000,00 D	628,42 C
14/02/2012		+ Transferência on line	553.084.000.119.102	70,00 D	558,42 C
29/02/2012		SALDO			558,42 C

OBSERVAÇÕES:

SOS Acre. Ajude as vítimas das chuvas. Faça sua doação: agência 0071-x e conta 100.000-4

Central de Atendimento BB
4004 0001 / 0800 729 0001
Serviço de Atendimento ao Consumidor - SAC
0800 729 0722
Ouvidoria BB 0800 729 5678
Para deficientes auditivos
0800 729 0088

Indevidido Def. ISS 2% parte FEST. Serão estornado a partir de
Transação efetuada com sucesso por: J1439748 JOCIMAR FIRMINO DE OLIVEIRA.

Set/13.

Serviço de Atendimento ao Consumidor - SAC 0800 729 0722

Ouvidoria BB 0800 729 5678
Para deficientes auditivos 0800 729 0088



Extrato conta corrente

A331171454843841067
17/04/2012 15:26:18

Cliente - Conta atual

Agência 3084-8
 Conta corrente 122065-9 FUNDAÇÃO 427 COLETOR JMS
 Período do extrato 03/2012

31/03/12

OK

Lançamentos

Dt. movimento	Dt. balancete	Histórico	Documento	Valor R\$	Saldo
14/02/2012		Saldo Anterior			558,42 C
02/03/2012		BB Renda Fixa 5 Mil	312000 - 1.200.001	4.000,00 C	
02/03/2012		+ Transferência on line	553.193.000.012.434	700,00 D	
02/03/2012		+ Transferência on line	553.193.000.017.605	1.610,00 D	
02/03/2012		Emissão de DOC	30.201	690,00 D	
02/03/2012		Emissão de DOC	30.202	1.100,00 D	458,42 C
20/03/2012		BB Renda Fixa 5 Mil	54200 - 1.200.001	4.400,00 C	
20/03/2012		Emissão de DOC	32.001	1.100,00 D	
20/03/2012		Emissão de DOC	32.002	1.100,00 D	
20/03/2012		Emissão de DOC	32.003	1.100,00 D	
20/03/2012		Emissão de DOC	32.004	1.100,00 D	458,42 C
22/03/2012		BB Renda Fixa 5 Mil	56200 - 1.200.001	500,00 C	
22/03/2012		Emissão de DOC	32.201	646,69 D	311,73 C
31/03/2012		SALDO			311,73 C

VISITE O FEIRAO DO IMOVEL BB E MORAR. 18 A 22 DE ABRIL NO SHOPPING MESTRE ALVARO. TAXAS ESPECIAIS

OUROCAP - sorteio de sábado 07.04.2012
 realizado dia 12.04 - DEZENAS: 05-06-07-14-30-38

Central de Atendimento BB
 4004 0001 / 0800 729 0001
 Serviço de Atendimento ao Consumidor - SAC
 0800 729 0722
 Ouvidoria BB 0800 729 5678
 Para deficientes auditivos
 0800 729 0088

Transação efetuada com sucesso por: J1439748 JOCIMAR FIRMINO DE OLIVEIRA.

Serviço de Atendimento ao Consumidor - SAC 0800 729 0722

Ouvidoria BB 0800 729 5678
 Para deficientes auditivos 0800 729 0088

Dey



Extrato conta corrente

A33H241535556981092
24/05/2012 16:20:43

Cliente - Conta atual

Agência 3084-8
 Conta corrente 122065-9 FUNDACAO 427 COLETOR JMS
 Período do extrato 04/2012

Saldo =

OK

Lançamentos

Dt. movimento	Dt. balancete	Histórico	Documento	Valor R\$	Saldo
22/03/2012		Saldo Anterior			311,73 C
03/04/2012		BB Renda Fixa 5 Mil	SINCO - 1.200.001	4.100,00 C	
03/04/2012		+ Transferência on line	553.193.000.012.434	700,00 D	
03/04/2012		+ Transferência on line	553.193.000.017.605	1.610,00 D	
03/04/2012		Emissão de DOC	40.301	1.100,00 D	
03/04/2012		Emissão de DOC	40.302	690,00 D	311,73 C
30/04/2012		SALDO			311,73 C

OBSERVAÇÕES:

FESTIVAL DE ALEGRE- 06 A 09 DE JUNHO. COMPRE SEU PACOTE COM O OUROCARD ATE 31/5 EM 2 X SEM JUROS

SOS Amazonas. Ajude as vítimas das enchentes. Faça sua doação: agência 3563-7 e conta 2100-8

Central de Atendimento BB
 4004 0001 / 0800 729 0001
 Serviço de Atendimento ao Consumidor - SAC
 0800 729 0722
 Ouvidoria BB 0800 729 5678
 Para deficientes auditivos
 0800 729 0088

Transação efetuada com sucesso por: J1439748 JOCIMAR FIRMINO DE OLIVEIRA.

Serviço de Atendimento ao Consumidor - SAC 0800 729 0722

Ouvidoria BB 0800 729 5678
 Para deficientes auditivos 0800 729 0088